

**Robert Bosch GmbH**  
Bosch eBike Systems  
72703 Reutlingen  
GERMANY

[www.bosch-ebike.com](http://www.bosch-ebike.com)

**X 275 007 914** (2015.03) T / 92

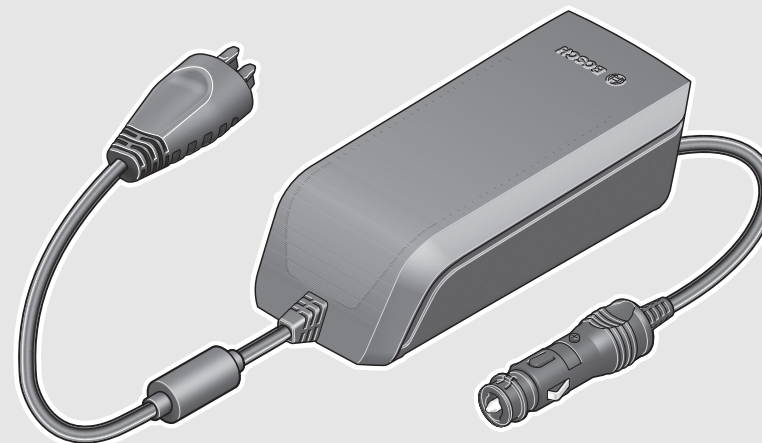

## Travel Charger

0 275 007 914



**de** Originalbetriebsanleitung  
**en** Original instructions  
**fr** Notice originale  
**es** Manual original  
**pt** Manual original  
**it** Istruzioni originali  
**nl** Oorspronkelijke gebruiksaanwijzing  
**da** Original brugsanvisning  
**sv** Bruksanvisning i original  
**no** Original driftsinstruks  
**fi** Alkuperäiset ohjeet  
**el** Πρωτότυπο οδηγιών χρήσης

**pl** Instrukcja oryginalna  
**cs** Původní návod k používání  
**sk** Pôvodný návod na použitie  
**hu** Eredeti használati utasítás  
**ro** Instrucțiuni originale  
**bg** Оригинална инструкция  
**sl** Izvirna navodila  
**hr** Originalne upute za rad  
**et** Algupärane kasutusjuhend  
**lv** Instrukcijas oriģinālvalodā  
**lt** Originali instrukcija



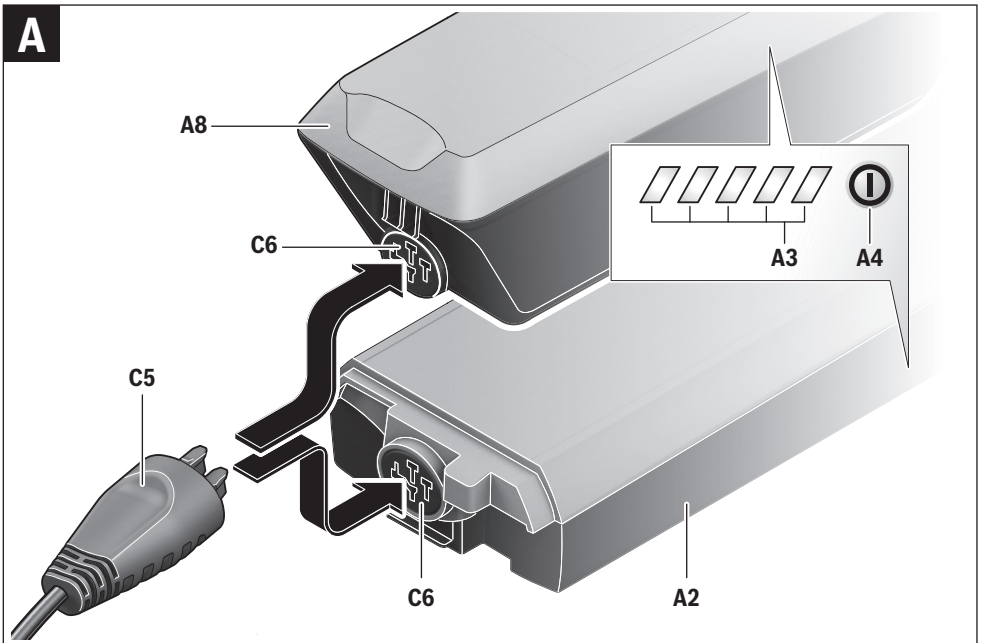
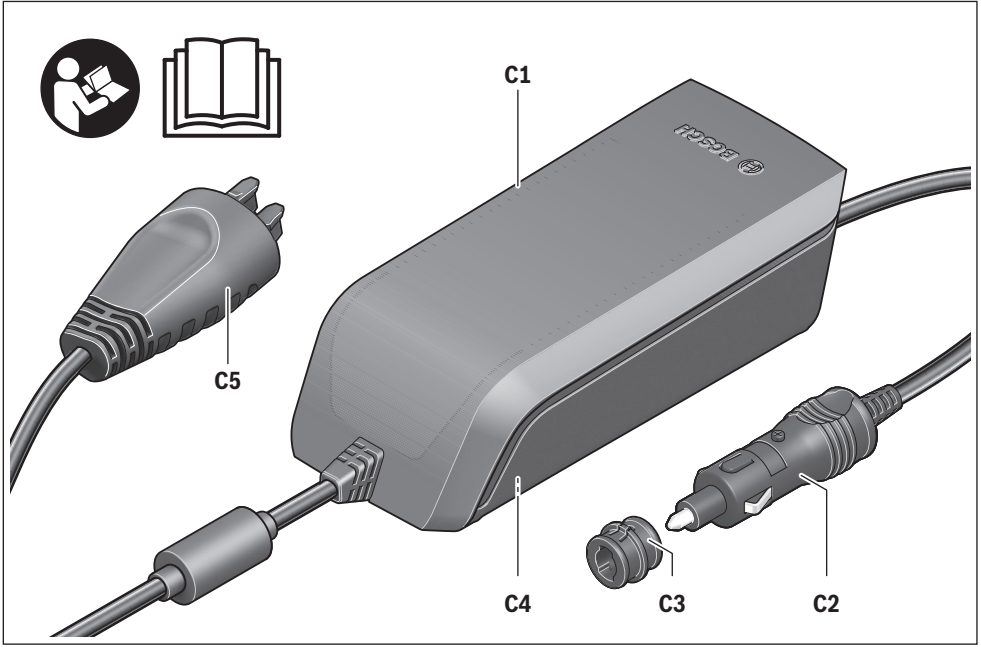

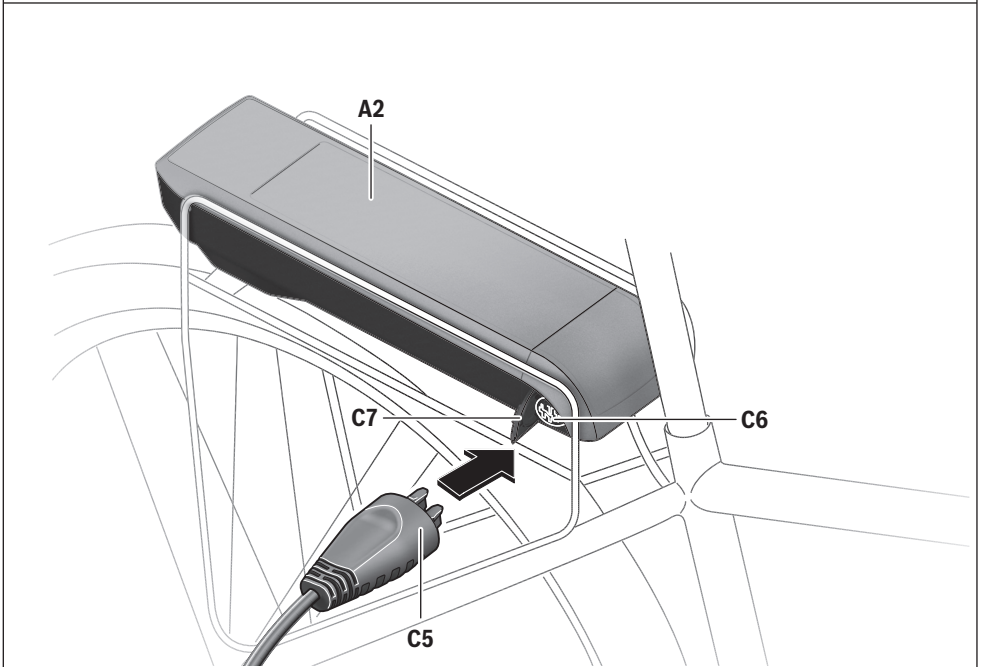
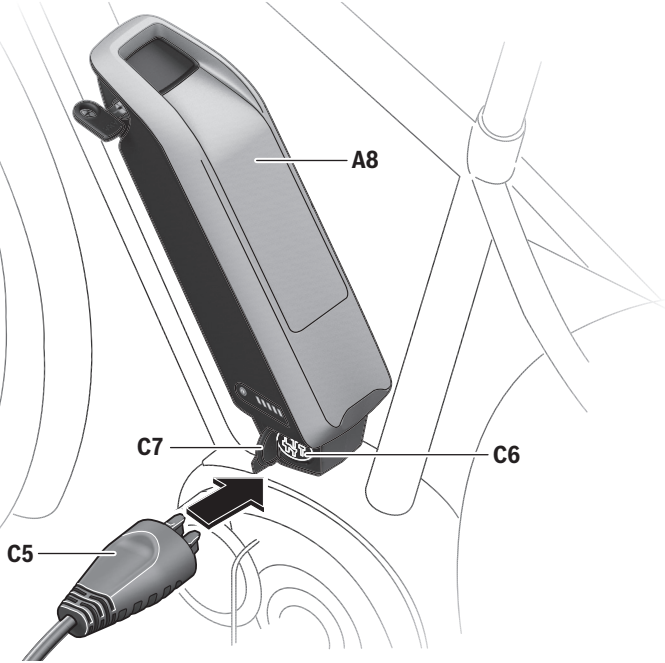
**B**

## Sicherheitshinweise



### Lesen Sie alle Sicherheitshinweise und Anweisungen.

Versäumnisse bei der Einhaltung der Sicherheitshinweise und Anweisungen können elektrischen Schlag, Brand und/oder schwere Verletzungen verursachen.

### Bewahren Sie alle Sicherheitshinweise und Anweisungen für die Zukunft auf.

Der in dieser Betriebsanleitung verwendete Begriff „Akku“ bezieht sich gleichermaßen auf Standard-Akku (Akku mit Halterung am Fahrradrahmen) und Gepäckträger-Akku (Akku mit Halterung im Gepäckträger).



**Halten Sie das Ladegerät von Regen oder Nässe fern.** Beim Eindringen von Wasser in ein Ladegerät besteht das Risiko eines elektrischen Schlages.

- ▶ **Laden Sie nur für eBikes zugelassene Bosch Li-Ionen-Akkus. Die Akkuspannung muss zur Akku-Ladespannung des Ladegerätes passen.** Ansonsten besteht Brand- und Explosionsgefahr.
- ▶ **Halten Sie das Ladegerät sauber.** Durch Verschmutzung besteht die Gefahr eines elektrischen Schlages.
- ▶ **Überprüfen Sie vor jeder Benutzung Ladegerät, Kabel und Stecker. Benutzen Sie das Ladegerät nicht, sofern Sie Schäden feststellen. Öffnen Sie das Ladegerät nicht selbst und lassen Sie es nur von qualifiziertem Fachpersonal und nur mit Original-Ersatzteilen reparieren.** Beschädigte Ladegeräte, Kabel und Stecker erhöhen das Risiko eines elektrischen Schlages.
- ▶ **Betreiben Sie das Ladegerät nicht auf leicht brennbarem Untergrund (z. B. Papier, Textilien etc.) bzw. in brennbarer Umgebung.** Wegen der beim Laden auftretenden Erwärmung des Ladegerätes besteht Brandgefahr.

- ▶ **Bei Beschädigung und unsachgemäßem Gebrauch des Akkus können Dämpfe austreten. Führen Sie Frischluft zu und suchen Sie bei Beschwerden einen Arzt auf.** Die Dämpfe können die Atemwege reizen.
- ▶ **Beaufsichtigen Sie Kinder bei Benutzung, Reinigung und Wartung.** Damit wird sichergestellt, dass Kinder nicht mit dem Ladegerät spielen.
- ▶ **Kinder und Personen, die aufgrund ihrer physischen, sensorischen oder geistigen Fähigkeiten oder ihrer Unerfahrenheit oder Unkenntnis nicht in der Lage sind, das Ladegerät sicher zu bedienen, dürfen dieses Ladegerät nicht ohne Aufsicht oder Anweisung durch eine verantwortliche Person benutzen.** Andernfalls besteht die Gefahr von Fehlbedienung und Verletzungen.
- ▶ **Lesen und beachten Sie die Sicherheitshinweise und Anweisungen in den Betriebsanleitungen von Akku und Antriebseinheit/Bordcomputer sowie in der Betriebsanleitung Ihres eBikes.**
- ▶ **Die Lithium-Ionen-Akkus unterliegen den Anforderungen des Gefahrgutrechts.** Beachten Sie beim Laden die landesspezifischen Gesetze und Vorschriften.
- ▶ **Der Travel Charger ist für 12-V-Bordnetze konzipiert.** Für andere Bordnetzspannungen ist der Travel Charger nicht zugelassen.
- ▶ Auf der Unterseite des Ladegerätes befindet sich eine Kurzfassung wichtiger Sicherheitshinweise in englischer, französischer und spanischer Sprache (in der Darstellung auf der Grafikkarte mit Nummer **C4** gekennzeichnet) und mit folgendem Inhalt:
  - Für eine sichere Benutzung beachten Sie die Betriebsanleitung. Risiko eines elektrischen Schocks.
  - Nur in trockener Umgebung benutzen.
  - Laden Sie nur Akkus des Bosch eBike-Systems. Andere Akkus können explodieren und Verletzungen verursachen.
  - Ersetzen Sie das Netzkabel nicht. Es besteht Brand- und Explosionsgefahr.

Der Aufkleber ist in nachfolgender Grafik abgebildet.

<b>eBike Battery Charger 36-2/12</b> <b>0 275 007 914</b> Input: 12V $\Rightarrow$ 8A Output: 36V $\Rightarrow$ 2A Made in PRC Robert Bosch GmbH, Reutlingen		<b>⚠ WARNING</b> For safe operation see manual. Risk of electric shock. Dry location use only. Charge only batteries of the Bosch eBike Systems. Other batteries may burst causing personal damage. Do not replace the plug assembly as risk of fire or electric shock may result.
		<b>⚠ ADVERTENCIA</b> Para un funcionamiento con seguridad, ver el manual. Peligro de sacudida eléctrica. Utilice solamente en lugares secos. Cargar únicamente baterías de sistemas eBike de Bosch. Otras baterías podrían reventar, causando lesiones personales y daños. No reemplace el ensamblaje del enchufe, ya que el resultado puede ser riesgo de incendio o sacudidas eléctricas.
		<b>⚠ AVERTISSEMENT</b> Pour un fonctionnement sûr, reportez-vous au manuel. Risque de choc électrique. Utiliser en lieu sec uniquement. A utiliser uniquement avec les batteries des systèmes d'assistance électrique eBike de Bosch. D'autres batteries risqueraient d'éclater et de causer des blessures corporelles et des dommages. Ne pas remplacer la connectique car un risque d'incendie ou de choc électrique pourrait en résulter.

## Produkt- und Leistungsbeschreibung

### Abgebildete Komponenten

Die Nummerierung der abgebildeten Komponenten bezieht sich auf die Darstellung des Ladegerätes auf der Grafikkarte.

- C1** Ladegerät
- C2** Stecker für Bordspannungssteckdose (DIN ISO 4165)
- C3** Adapter für Zigarettenanzünderbuchse (SAE J563)
- C5** Ladestecker
- C6** Buchse für Ladestecker
- C7** Abdeckung Ladebuchse
- A2** Gepäckträger-Akku
- A3** Akku-Ladezustandsanzeige
- A4** Ein-Aus-Taste Akku
- A8** Standard-Akku

### Technische Daten

Ladegerät	Travel Charger	
Sachnummer		0 275 007 914
Nennspannung	V $\overline{\text{---}}$	12
Akku-Ladespannung	V $\overline{\text{---}}$	36
Stromaufnahme max.	A	8
Ladestrom (max.)	A	2
Aufnahmeleistung ca.	W	100
Ladezeit		
– PowerPack 300	h	ca. 5,0
– PowerPack 400	h	ca. 6,5
Betriebstemperatur	°C	– 5 ... + 40
Lagertemperatur	°C	– 10 ... + 50
Gewicht entsprechend EPTA-Procedure 01/2003	kg	0,8
Schutzart		IP 40

## Betrieb

### Inbetriebnahme

#### Ladegerät an 12-V-Bordnetzsteckdose anschließen

Der Travel Charger wird mit einem DIN-ISO-4165-Stecker **C2** und mit einem Adapter **C3** für eine Zigarettenanzünderbuchse (SAE J563) geliefert.

Stecken Sie den Kombistecker **C2** in eine DIN-ISO-4165-Bordnetzsteckdose (ohne roten Adapter **C3**) oder in eine Zigarettenanzünderbuchse (mit rotem Adapter **C3**).

► **Wenn Sie den eBike-Akku über das Bordnetz Ihres Kraftfahrzeuges laden, wird Ihre Fahrzeugbatterie belastet.** Stellen Sie vor dem Ladevorgang sicher, dass Ihre Fahrzeugbatterie ausreichend geladen ist.

**Hinweis:** Auch bei ausreichend geladener Fahrzeugbatterie kann es vorkommen, dass Ihr eBike-Akku nicht vollständig ge-

laden wird. Sollte der eBike-Akku nicht vollständig geladen werden, sollte der Ladevorgang bei laufendem Motor fortgesetzt werden (z.B. während der Fahrt).

#### Laden des abgenommenen Akkus (siehe Bild A)

Schalten Sie den Akku aus und entnehmen Sie ihn aus der Halterung am eBike. Lesen und beachten Sie dazu die Betriebsanleitung des Akkus.

► **Stellen Sie den Akku nur auf sauberen Flächen auf.** Vermeiden Sie insbesondere die Verschmutzung der Ladebuchse und der Kontakte, z. B. durch Sand oder Erde.

Stecken Sie den Ladestecker **C5** des Ladegerätes in die Buchse **C6** am Akku.

#### Laden des Akkus am Fahrrad (siehe Bild B)

Schalten Sie den Akku aus. Reinigen Sie die Abdeckung der Ladebuchse **C7**. Vermeiden Sie insbesondere die Verschmutzung der Ladebuchse und der Kontakte, z. B. durch Sand oder Erde. Heben Sie die Abdeckung der Ladebuchse **C7** ab und stecken Sie den Ladestecker **C5** in die Ladebuchse **C6**.

► **Laden Sie den Akku nur unter Beachtung aller Sicherheitshinweise.** Sollte dies nicht möglich sein, entnehmen Sie den Akku aus der Halterung und laden ihn an einem geeigneteren Ort. Lesen und beachten Sie dazu die Betriebsanleitung des Akkus.

#### Ladevorgang

► **Vor Verwendung des Travel Chargers beachten Sie bitte die Hinweise in der Bedienungsanleitung Ihres Kraftfahrzeuges.**

Der Ladevorgang beginnt, sobald das Ladegerät mit dem Akku bzw. der Ladebuchse am Fahrrad und dem Bordnetz verbunden ist und der Ladezustand der Fahrzeugbatterie ausreichend ist.

Der Travel Charger ist mit einer Entladeschutzfunktion für die Fahrzeugbatterie ausgestattet. Hierdurch wird verhindert, dass die Spannung der Fahrzeugbatterie durch den Ladevorgang des eBike-Akkus zu stark absinkt.

**Hinweis:** Der Ladevorgang ist nur möglich, wenn sich die Temperatur des eBike-Akkus im zulässigen Ladetemperaturbereich befindet.

**Hinweis:** Während des Ladevorgangs wird die Antriebseinheit deaktiviert.

Das Laden des Akkus ist mit und ohne Bordcomputer möglich. Ohne Bordcomputer kann der Ladevorgang an der Akku-Ladezustandsanzeige beobachtet werden.

Bei angeschlossenem Bordcomputer wird eine entsprechende Meldung auf dem Display ausgegeben.

Der Bordcomputer kann während des Ladevorgangs aufgesetzt und abgenommen werden.

Der Ladezustand wird mit der Akku-Ladezustandsanzeige **A3** am Akku und mit den Balken auf dem Bordcomputer angezeigt.

Beim Laden des eBike-Akkus am Fahrrad kann auch der Akku des Bordcomputers geladen werden.

Während des Ladevorgangs leuchten die LEDs der Ladezustandsanzeige **A3** am Akku. Jede dauerhaft leuchtende LED entspricht etwa 20 % Kapazität Aufladung. Die blinkende LED zeigt die Aufladung der nächsten 20 % an.

► **Seien Sie vorsichtig, wenn Sie das Ladegerät während des Ladevorgangs berühren. Tragen Sie Schutzhandschuhe.** Das Ladegerät und der Kombistecker können sich insbesondere bei hohen Umgebungstemperaturen stark erhitzen.

Ist der eBike-Akku vollständig geladen, erlöschen sofort die LEDs und der Bordcomputer wird ausgeschaltet. Der Ladevorgang wird beendet. Durch Drücken der Ein-Aus-Taste **A4** am eBike-Akku kann der Ladezustand für 3 Sekunden angezeigt werden.

Trennen Sie **immer** nach dem Ladevorgang das Ladegerät vom Bordnetz und den Akku vom Ladegerät.



**Hinweis:** Wenn der eBike-Akku nicht am Travel Charger angeschlossen ist, ist die Entladeschutzfunktion nicht aktiv und Ihre Fahrzeugbatterie wird weiter belastet und kann nach einiger Zeit komplett entladen werden.

Beim Trennen des Akkus vom Ladegerät wird der Akku automatisch abgeschaltet.

**Hinweis:** Wenn Sie am Fahrrad geladen haben, verschließen Sie nach dem Ladevorgang die Ladebuchse **C6** sorgfältig mit der Abdeckung **C7**, damit kein Schmutz oder Wasser eindringen kann.

Falls das Ladegerät nach dem Laden nicht vom Akku getrennt wird, schaltet sich das Ladegerät nach einigen Stunden wieder an, überprüft den Ladezustand des Akkus und beginnt gegebenenfalls wieder mit dem Ladevorgang.

## Fehler – Ursachen und Abhilfe

Ursache	Abhilfe
	<b>Zwei LEDs am Akku blinken.</b>
Akku defekt	An autorisierten Fahrradhändler wenden.
	<b>Drei LEDs am Akku blinken.</b>
Akku zu warm oder zu kalt	Akku vom Ladegerät trennen, bis der Ladetemperaturbereich erreicht ist. Schließen Sie den Akku erst wieder an das Ladegerät an, wenn er die zulässige Ladetemperatur erreicht hat.

Ursache	Abhilfe
	<b>Erste LED am Akku leuchtet bei angeschlossenem Travel Charger dauerhaft.</b>
Der eBike-Akku hat einen sehr geringen Ladezustand erreicht.	Laden Sie den eBike-Akku mit Ihrem Standard-Ladegerät auf 40 % auf (zweite LED leuchtet). Danach können Sie den eBike-Akku weiter mit dem Travel Charger laden.
	<b>Von links blinken bis zu 5 LEDs (Anzahl abhängig vom Ladezustand des eBike-Akkus).</b>
Die Leistung der Stromquelle ist zu gering.	Ladevorgang ist nicht möglich.
	<b>Keine LED blinkt (abhängig vom Ladezustand des eBike-Akkus leuchten eine oder mehrere LEDs).</b>
Die Eingangsspannung ist zu gering.	Die Fahrzeugbatterie aufladen (z.B. durch Betrieb des Fahrzeugs).
<b>Kein Ladevorgang möglich (keine Anzeige am Akku)</b>	
Die Fahrzeugbatterie ist nicht ausreichend geladen.	Die Fahrzeugbatterie aufladen (z.B. durch Betrieb des Fahrzeugs).
Der Ladevorgang bricht ab. (Fahrzeugbatterie wurde zu weit entladen, Lader schaltet ab.)	Die Fahrzeugbatterie aufladen (z.B. durch Betrieb des Fahrzeugs).
Stecker nicht richtig eingesteckt	Alle Steckverbindungen überprüfen.
Kontakte am Akku verschmutzt	Kontakte am Akku vorsichtig reinigen.
Steckdose, Kabel oder Ladegerät defekt	Bordspannung überprüfen, Ladegerät vom Fahrradhändler überprüfen lassen.
Akku defekt	An autorisierten Fahrradhändler wenden.

## Wartung und Service

### Wartung und Reinigung

Sollte das Ladegerät ausfallen, wenden Sie sich bitte an einen autorisierten Fahrradhändler.

### Kundendienst und Anwendungsberatung

Bei allen Fragen zum Ladegerät wenden Sie sich an einen autorisierten Fahrradhändler.

Kontaktdaten autorisierter Fahrradhändler finden Sie auf der Internetseite [www.bosch-ebike.com](http://www.bosch-ebike.com)

### Entsorgung

Ladegeräte, Zubehör und Verpackungen sollen einer umweltgerechten Wiederverwertung zugeführt werden.

Werfen Sie Ladegeräte nicht in den Hausmüll!

#### Nur für EU-Länder:



Gemäß der Europäischen Richtlinie 2012/19/EU über Elektro- und Elektronik-Altgeräte und ihrer Umsetzung in nationales Recht müssen nicht mehr gebrauchsfähige Ladegeräte getrennt gesammelt und einer umweltgerechten Wiederverwertung zugeführt werden.

**Änderungen vorbehalten.**

## Safety Notes



**Read all safety warnings and all instructions.** Failure to follow the warnings and instructions may result in electric shock, fire and/or serious injury.

### Save all safety warnings and instructions for future reference.





The term “battery pack” used in these operating instructions refers both to standard battery packs (battery packs with holder on the bike frame) and to rack-type battery packs (battery packs with holder in the rear rack/carrier).



**Keep the charger away from rain or moisture.** The penetration of water into a battery charger increases the risk of an electric shock.

- ▶ **Only charge eBike-approved Bosch lithium-ion battery packs. The battery-pack voltage must match the battery-pack charging voltage of the charger.** Otherwise there is danger of fire and explosion.
- ▶ **Keep the battery charger clean.** Contamination can lead to danger of an electric shock.
- ▶ **Before each use, check the battery charger, cable and plug. If damage is detected, do not use the battery charger. Never open the battery charger yourself. Have repairs performed only by a qualified technician and only using original spare parts.** Damaged battery chargers, cables and plugs increase the risk of an electric shock.
- ▶ **Do not operate the battery charger on easily inflammable surfaces (e.g., paper, textiles, etc.) or surroundings.** The heating of the battery charger during the charging process can pose a fire hazard.
- ▶ **Vapours can escape in case of damage and improper use of the battery pack. Provide for fresh air and seek medical attention in case of complaints.** The vapours can irritate the respiratory system.
- ▶ **Supervise children during use, cleaning and maintenance.** This will ensure that children do not play with the charger.
- ▶ **Children or persons that owing to their physical, sensory or mental limitations or to their lack of experience or knowledge, are not capable of securely operating the charger, may only use this charger under supervision or after having been instructed by a responsible person.** Otherwise, there is danger of operating errors and injuries.
- ▶ **Please read and observe the safety warnings and instructions enclosed in the operating instructions of the battery pack and drive unit/on-board computer as well as in the operating instructions of your eBike.**
- ▶ **The lithium-ion batteries are subject to the Dangerous Goods Legislation requirements.** Observe the country-specific laws and regulations when charging.
- ▶ **The Travel Charger is designed for 12 V on-board networks.** The Travel Charger is not permitted for other on-board network voltages.
- ▶ A short version of important safety warnings in English, French and Spanish with the following content can be found on the bottom side of the charger (marked with number **C4** in the representation on the graphics page):
  - For safe operation see manual. Risk of electric shock.
  - Dry location use only.
  - Charge only batteries of the Bosch eBike Systems. Other batteries may burst causing personal damage.
  - Do not replace the plug assembly as risk of fire or electric shock may result.

The sticker is shown in the graphic below.

<b>eBike Battery Charger 36-2/12</b> <b>0 275 007 914</b> Input: 12V==8A Output: 36V==2A Made in PRC Robert Bosch GmbH, Reutlingen		<b>⚠ WARNING</b> For safe operation see manual. Risk of electric shock. Dry location use only. Charge only batteries of the Bosch eBike Systems. Other batteries may burst causing personal damage. Do not replace the plug assembly as risk of fire or electric shock may result.
   		<b>⚠ ADVERTENCIA</b> Para un funcionamiento con seguridad, ver el manual. Peligro de sacudida eléctrica. Utilice solamente en lugares secos. Cargar únicamente baterías de sistemas eBike de Bosch. Otras baterías podrían reventar, causando lesiones personales y daños. No reemplace el ensamblaje del enchufe, ya que el resultado puede ser riesgo de incendio o sacudidas eléctricas.
		<b>⚠ AVERTISSEMENT</b> Pour un fonctionnement sûr, reportez-vous au manuel. Risque de choc électrique. Utiliser en lieu sec uniquement. A utiliser uniquement avec les batteries des systèmes d'assistance électrique eBike de Bosch. D'autres batteries risqueraient d'éclater et de causer des blessures corporelles et des dommages. Ne pas remplacer la connectique car un risque d'incendie ou de choc électrique pourrait en résulter.



# Product Description and Specifications

## Product Features

The numbering of the product features refers to the illustration of the battery charger on the graphics page.

- C1** Battery charger
- C2** Connector for on-board voltage socket (DIN ISO 4165)
- C3** Adapter for cigarette lighter socket (SAE J563)
- C5** Charge connector
- C6** Socket for charge connector
- C7** Charge socket cover
- A2** Rack-type battery pack
- A3** Battery charge-control indicator
- A4** Battery on/off button
- A8** Standard battery pack

## Technical Data

Battery Charger		Travel Charger
Article number		0 275 007 914
Rated voltage	V <sup>---</sup>	12
Output voltage	V <sup>---</sup>	36
Current consumption (max.)	A	8
Charging current (max.)	A	2
Input power, approx.	W	100
Charging time		
– PowerPack 300	h	approx. 5.0
– PowerPack 400	h	approx. 6.5
Operating temperature	°C	–5 ... +40
Storage temperature	°C	–10 ... +50
Weight according to EPTA-Procedure 01/2003	kg	0.8
Degree of protection		IP 40

## Operation

### Initial Operation

#### Connecting the charger to the 12 V on-board network socket

The Travel Charger is supplied with a DIN ISO 4165 connector **C2** and an adapter **C3** for a cigarette lighter socket (SAE J563).

Plug the combination plug **C2** into a DIN ISO 4165 on-board voltage socket (without red adapter **C3**) or into a cigarette lighter socket (with red adapter **C3**).

► **If you charge the eBike battery via the on-board network of your vehicle, energy will be drawn from your vehicle battery.** Ensure that your vehicle battery is sufficiently charged before charging.

**Note:** Even when the vehicle battery is sufficiently charged, it is possible that your eBike battery will not be completely charged. If the eBike battery is not completely charged, the charging procedure should be continued while the motor is running (e.g. during the journey).

#### Charging the removed battery (see figure A)

Switch the battery pack off and remove it from the holder of the eBike. For this, read and observe the operating instructions of the battery pack.

► **Place down the battery pack only on clean surfaces.** In particular, avoid soiling the charge socket and the contacts, e.g. by means of sand or soil.

Insert the charger plug **C5** of the battery charger into the socket **C6** on the battery pack.

#### Charging the battery on the Bike (see figure B)

Switch the battery off. Clean the cover of the charge socket **C7**. Prevent especially the charge socket and the contacts from getting dirty, e.g. by sand or soil. Lift the cover of the charge socket **C7** and plug the charge connector **C5** into the charge socket **C6**.

► **Charge the battery only in accordance with all safety instructions.** If this is not possible, remove the battery from the holder and charge it in a more suitable location. When doing so, read and observe the operating instructions of the battery.

#### Charging Procedure

► **Before using the Travel Charger, please observe the instructions given in the owner's manual of your vehicle.**

The charging procedure begins as soon as the charger is connected to the battery or the charge socket on the bike and the on-board network and if the charging state of the vehicle battery is sufficient.

The Travel Charger is equipped with a discharge protection function for the vehicle battery. This prevents the vehicle battery's voltage from dropping too severely as a result of charging the eBike battery.

**Note:** Charging is only possible if the temperature of the eBike battery is within the permitted charging temperature range.

**Note:** The drive unit is deactivated during the charging procedure.

The battery can be charged with and without the on-board computer. When charging without the on-board computer, the charging procedure can be observed on the battery charge-control indicator.

When the on-board computer is connected, a corresponding message is shown on the display.

The on-board computer can be attached and detached during the charging procedure.

The charging state is displayed by the battery charge-control indicator **A3** on the battery and by the bars on the on-board computer.

When charging the eBike battery on the bike, the battery of the on-board computer can also be charged.

During the charging procedure, the LEDs of charge-control indicator **A3** on the battery pack light up. Each continuously lit LED is equivalent to a charge capacity of approx. 20 %. The flashing LED indicates the charging of the next 20 %.

► **Be careful when touching the charger during charging. Wear protective gloves.** The charger and the combination plug can heat up severely, especially if the ambient temperature is high.

Once the eBike battery is fully charged, the LEDs extinguish immediately and the on-board computer is switched off. The charging procedure is terminated. The charging state can be displayed for 3 seconds by pressing the on/off button **A4** on the eBike battery.

After charging, **always** disconnect the charger from the on-board network and the battery from the charger.



**Note:** When the eBike battery is not connected to the Travel Charger, the discharge protection function is not active and energy will continue to be drawn from your vehicle battery which can become completely discharged after a while.



When disconnecting the battery pack from the charger, the battery pack is automatically switched off.

**Note:** If you have charged on the bike, carefully close the charge socket **C6** with the cover **C7** after the charging procedure so that no dirt or water can get in.

If the charger is not disconnected from the battery after charging, after a few hours the charger will switch itself back on, check the charging state of the battery and begin the charging procedure again if necessary.

## Troubleshooting – Causes and Corrective Measures

Cause	Corrective Measure
 <p>Battery pack defective</p>	<p><b>Two LEDs of the battery pack flashing</b></p> <p>Refer to an authorised bicycle dealer.</p>
 <p>Battery pack too warm or too cold</p>	<p><b>Three LEDs of the battery pack flashing</b></p> <p>Disconnect the battery from the charger until the charging temperature range has been reached.</p> <p>Do not connect the battery pack to the charger until it has reached the allowable charging temperature.</p>

Cause	Corrective Measure
 <p>The eBike battery has reached a very low charging state.</p>	<p><b>First LED on battery lights up continuously while Travel Charger is connected.</b></p> <p>Recharge the eBike battery to 40 % using your standard charger (second LED lights up). You can then continue to charge the eBike battery with the Travel Charger.</p>
 <p>The power of the current source is too low.</p>	<p><b>Up to 5 LEDs flash from the left (number of LEDs depends on charging state of the eBike battery).</b></p> <p>No charging procedure possible.</p>
 <p>The input voltage is too low.</p>	<p><b>No LED flashes (one or more LEDs light up depending on the charging state of the eBike battery).</b></p> <p>Charge the vehicle battery (e.g. by operating the vehicle).</p>
<p><b>No charging procedure possible (no indication on battery pack)</b></p>	
<p>The vehicle battery is not sufficiently charged.</p>	<p>Charge the vehicle battery (e.g. by operating the vehicle).</p>
<p>The charging procedure is aborted. (Vehicle battery was discharged too much; charger shuts down.)</p>	<p>Charge the vehicle battery (e.g. by operating the vehicle).</p>
<p>Plug not inserted correctly</p>	<p>Check all plug connections.</p>
<p>Contacts of battery pack soiled</p>	<p>Carefully clean the contacts of the battery pack.</p>
<p>Socket outlet, cable or charger defective</p>	<p>Check on-board voltage; have charger checked by bicycle dealer.</p>
<p>Battery pack defective</p>	<p>Refer to an authorised bicycle dealer.</p>

## Maintenance and Service

### Maintenance and Cleaning

If the charger should fail, please refer to an authorised bicycle dealer.

### After-sales Service and Application Service

In case of questions concerning the charger, please refer to an authorised bicycle dealer.

For contact data of authorised Bosch eBike dealers, please refer to [www.bosch-ebike.com](http://www.bosch-ebike.com)

### Disposal

Battery chargers, accessories and packaging should be sorted for environmental-friendly recycling.

Do not dispose of battery chargers into household waste!

#### Only for EC countries:



According to the European Guideline 2012/19/EU for Waste Electrical and Electronic Equipment and its implementation into national right, battery chargers that are no longer usable must be collected separately and disposed of in an environmental correct manner.

**Subject to change without notice.**

## Avertissements de sécurité



**Lire tous les avertissements de sécurité et toutes les instructions.** Ne pas suivre les avertissements et instructions peut donner lieu à un choc électrique, un incendie et/ou une blessure sérieuse.

### Conserver tous les avertissements et toutes les instructions pour pouvoir s'y reporter ultérieurement.

Le terme « accus » utilisé dans cette notice d'utilisation se réfère aussi bien aux accus standards (accus avec fixation sur le cadre du vélo) qu'aux accus du porte-bagages (accus avec fixation dans le porte-bagages).



**N'exposez pas le chargeur à la pluie ou à des conditions humides.** Dans le cas de pénétration d'eau dans un chargeur il y a le risque d'un choc électrique.

- ▶ **Ne charger que des accus Li-ion autorisés par Bosch pour les vélos électriques. La tension d'accumulateurs doit correspondre à la tension de charge de l'accumulateur du chargeur.** Sinon, il y a un risque d'incendie et d'explosion.
- ▶ **Maintenir le chargeur propre.** Un encrassement augmente le risque de choc électrique.
- ▶ **Avant toute utilisation, contrôler le chargeur, la fiche et le câble. Ne pas utiliser le chargeur si des défauts sont constatés. Ne pas démonter le chargeur soi-même et ne le faire réparer que par une personne qualifiée et seulement avec des pièces de rechange d'origine.** Des chargeurs, câbles et fiches endommagés augmentent le risque d'un choc électrique.
- ▶ **Ne pas utiliser le chargeur sur un support facilement inflammable (tel que papier, textiles etc.) ou dans un environnement inflammable.** L'échauffement du chargeur lors du processus de charge augmente le risque d'incendie.
- ▶ **En cas d'endommagement et d'utilisation non conforme de l'accumulateur, des vapeurs peuvent s'échapper. Ventilez le lieu de travail et, en cas de maux, consultez un médecin.** Les vapeurs peuvent irriter les voies respiratoires.

L'autocollant est représenté sur le graphique ci-dessous.

- ▶ **Ne laissez pas les enfants sans surveillance lors de l'utilisation, du nettoyage et de l'entretien.** Faites en sorte que les enfants ne jouent pas avec le chargeur.
- ▶ **Le chargeur doit être utilisé par des personnes disposant des capacités physiques adaptées et de l'expérience et/ou des connaissances nécessaires. Si tel n'était pas le cas ou en cas d'utilisation par des enfants, cette utilisation ne sera possible que sous la surveillance d'une personne responsable de la sécurité des utilisateurs ou que ces derniers aient été instruits quant au maniement du chargeur.** Dans le cas contraire, un risque de mauvaise utilisation et de blessures existe.
- ▶ **Lisez et respectez les consignes de sécurité et les instructions des notices d'utilisation des batteries et de l'unité de commande/l'ordinateur de bord ainsi que de la notice d'utilisation de votre eBike.**
- ▶ **Les accus Lithium-Ion sont soumis aux règlements en matière de transport de matières dangereuses.** Respectez lors de la charge la législation et les règlements en vigueur dans votre pays.
- ▶ **Le chargeur de voyage est conçu pour les réseaux de bord 12 V.** Il n'est pas homologué pour les autres tensions de réseau embarqué.
- ▶ En dessous du chargeur se trouve un abrégé des consignes de sécurité les plus importantes en anglais, français et espagnol (marqué du numéro **C4** sur la figure de la page graphique) avec le contenu suivant :
  - Pour un fonctionnement sûr, reportez-vous au manuel. Risque de choc électrique.
  - Utiliser en lieu sec uniquement.
  - A utiliser uniquement avec les batteries des systèmes d'assistance électrique eBike de Bosch. D'autres batteries risqueraient d'éclater et de causer des blessures corporelles et des dommages.
  - Ne pas remplacer la connectique car un risque d'incendie ou de choc électrique pourrait en résulter.

#### eBike Battery Charger 36-2/12

0 275 007 914

Input: 12V ~ 8A

Output: 36V ~ 2A

Made in PRC

Robert Bosch GmbH, Reutlingen

#### ⚠ WARNING

For safe operation see manual. Risk of electric shock. Dry location use only. Charge only batteries of the Bosch eBike Systems. Other batteries may burst causing personal damage. Do not replace the plug assembly as risk of fire or electric shock may result.

#### ⚠ ADVERTENCIA

Para un funcionamiento con seguridad, ver el manual. Peligro de sacudida eléctrica. Utilice solamente en lugares secos. Cargar únicamente baterías de sistemas eBike de Bosch. Otras baterías podrían reventar, causando lesiones personales y daños. No reemplace el ensamblaje del enchufe, ya que el resultado puede ser riesgo de incendio o sacudidas eléctricas.

#### ⚠ AVERTISSEMENT

Pour un fonctionnement sûr, reportez-vous au manuel. Risque de choc électrique. Utiliser en lieu sec uniquement. A utiliser uniquement avec les batteries des systèmes d'assistance électrique eBike de Bosch. D'autres batteries risqueraient d'éclater et de causer des blessures corporelles et des dommages. Ne pas remplacer la connectique car un risque d'incendie ou de choc électrique pourrait en résulter.



## Description et performances du produit

### Éléments de l'appareil

La numérotation des éléments de l'appareil se réfère à la représentation du chargeur sur la page graphique.

- C1** Chargeur
- C2** Connecteur pour prise de réseau de bord (DIN ISO 4165)
- C3** Adaptateur pour prise d'allume-cigare (SAE J563)
- C5** Fiche de charge
- C6** Prise pour fiche de charge
- C7** Couvercle fiche de charge
- A2** Accu de porte-bagages
- A3** Voyant lumineux indiquant l'état de charge de l'accu
- A4** Touche Marche/Arrêt de l'accu
- A8** Accu standard

### Caractéristiques techniques

Chargeur	Travel Charger	
N° d'article		0 275 007 914
Tension nominale	V $\overline{=}$	12
Tension de charge de l'accu	V $\overline{=}$	36
Consommation électrique max.	A	8
Courant de charge (max.)	A	2
Puissance électrique env.	W	100
Durée de charge		
– PowerPack 300	h	env. 5,0
– PowerPack 400	h	env. 6,5
Température de fonctionnement	°C	– 5 ... + 40
Température de stockage	°C	– 10 ... + 50
Poids suivant		
EPTA-Procedure 01/2003	kg	0,8
Type de protection		IP 40

## Fonctionnement

### Mise en service

#### Raccordement du chargeur à une prise d'alimentation 12 V

Le chargeur de voyage est livré avec un connecteur DIN ISO 4165 **C2** et un adaptateur **C3** pour prise d'allume-cigare (SAE J563).

Insérez le connecteur combiné **C2** dans une prise de réseau de bord DIN ISO 4165 (sans l'adaptateur rouge **C3**) ou dans une prise d'allume-cigare (avec l'adaptateur rouge **C3**).

► **Si vous chargez l'accu de l'eBike à partir du réseau de bord de votre véhicule, la batterie de ce dernier est sollicitée.** Avant de procéder à la charge, assurez-vous que la batterie de votre véhicule est suffisamment chargée.

**Note :** Même si la batterie de votre véhicule est suffisamment chargée, il peut arriver que l'accu de votre eBike ne soit pas entièrement chargé. Si l'accu de l'eBike n'est pas entièrement chargé, la charge doit être poursuivie lorsque le moteur est en marche (par ex. pendant la conduite).

#### Recharge de l'accu en dehors du vélo (voir figure A)

Éteignez l'accu et retirez-le de la fixation sur le vélo électrique. Lisez et respectez la notice d'utilisation de l'accu.

► **Ne placez l'accu que sur des surfaces propres.** Évitez tout encrassement de la douille de charge et des contacts, par ex. par du sable ou de la terre.

Branchez la fiche de charge **C5** du chargeur à la douille **C6** sur l'accu.

#### Recharge de la batterie sur le vélo (voir figure B)

Eteignez l'accu. Nettoyez le couvercle de la prise de charge **C7**. Évitez tout encrassement de la prise de charge et des contacts, par ex. par du sable ou de la terre. Soulevez le couvercle de la prise de charge **C7** et connectez la fiche de charge **C5** à la prise de charge **C6**.

► **Chargez l'accu en observant toutes les consignes de sécurité.** Si toutes les consignes de sécurité ne peuvent pas être respectées, retirez l'accu de son support sur le vélo et chargez-le à un endroit approprié. Lisez et observez la notice d'utilisation de l'accu.

#### Processus de charge

► **Avant l'utilisation du chargeur de voyage, lisez attentivement les indications figurant dans la notice d'utilisation de votre véhicule.**

La charge débute dès que le chargeur est connecté à l'accu ou à la prise de charge du vélo et au réseau de bord, à condition toutefois que le niveau de charge de la batterie du véhicule soit suffisant.

Le chargeur de voyage est doté d'une fonction de protection contre la décharge, évitant que la tension de la batterie du véhicule ne chute trop fortement lors de la charge de l'accu de l'eBike.

**Note :** Pour qu'une charge soit possible, il faut que la température de l'accu de l'eBike se trouve dans la plage de températures de charge admissible.

**Note :** Pendant la durée de la charge, l'unité d'entraînement est désactivée.

La charge de l'accu peut s'effectuer avec ou sans ordinateur de bord. En l'absence d'ordinateur de bord, le voyant lumineux d'état de charge de l'accu permet de connaître l'avancement du processus de charge.

Quand un ordinateur de bord est connecté, un message spécifique s'affiche sur l'écran.

Il est possible de retirer et d'insérer à tout moment l'ordinateur de bord pendant le processus de charge.

Le niveau de charge est indiqué par le voyant lumineux **A3** de l'accu et par les barres du symbole d'accu sur l'ordinateur de bord.

Pendant la recharge de l'accu de l'eBike, l'accu de l'ordinateur de bord est lui aussi rechargé s'il en a besoin.

Pendant le processus de charge, les voyants de l'affichage de l'état de charge **A3** s'allument en rouge sur l'accu. Chaque LED allumée en permanence correspond à environ 20 % de capacité de charge. La LED clignotante indique le processus de charge des 20 % suivants.

► **Faites attention lorsque vous touchez le chargeur pendant la charge. Portez des gants de protection.** Le chargeur et le connecteur combiné risquent de s'échauffer fortement, surtout à des températures ambiantes élevées.

Une fois que l'accu de l'eBike est complètement chargé, les LED ainsi que l'ordinateur de bord s'éteignent. La charge est terminée. En cas d'actionnement de la touche Marche/Arrêt **A4** de l'accu, le niveau de charge s'affiche pendant 3 secondes.

Au terme de la charge, déconnectez **toujours** le chargeur du réseau de bord et l'accu du chargeur.



**Note :** Quand l'accu de l'eBike n'est pas connecté au chargeur de voyage, la fonction de protection contre la décharge n'est pas active et la batterie de votre véhicule continue d'être sollicitée. Cette dernière risque par conséquent de se décharger complètement au bout d'un certain temps.



Lorsque l'accu est déconnecté du chargeur, il est automatiquement éteint.

**Note :** Si vous avez effectué la recharge sur le vélo, refermez avec précaution le couvercle **C7** de la prise de charge **C6** afin d'éviter toute pénétration de saletés ou d'eau.

Si vous ne déconnectez pas l'accu du chargeur au terme de la charge, le chargeur se rallume automatiquement au bout de quelques heures afin de vérifier le niveau de charge. Il initie si nécessaire un nouveau processus de charge.

## Défaut – Causes et remèdes

Cause	Remède
 <p>Accu défectueux</p>	<p><b>Deux LED de l'accu clignotent</b></p> <p>Consulter un vélociste autorisé.</p>
 <p>L'accumulateur est trop chaud ou trop froid</p>	<p><b>Trois LED de l'accu clignotent</b></p> <p>Déconnectez l'accu du chargeur jusqu'à ce qu'il revienne dans la plage de température de charge admissible.</p> <p>Ne rebranchez l'accu au chargeur que quand il a repris une température de charge admissible.</p>

Cause	Remède
 <p>L'accu de l'eBike est fortement déchargé.</p>	<p><b>La première LED de l'accu reste allumée en permanence quand le chargeur de voyage est branché.</b></p> <p>Rechargez l'accu à 40 % de sa capacité maximale (la deuxième LED s'allume) avec votre chargeur standard avant de poursuivre la charge de l'accu avec le chargeur de voyage.</p>
 <p>La puissance de la source d'alimentation est trop faible.</p>	<p><b>À gauche, jusqu'à 5 LED clignotent (nombre dépendant de l'état de charge de l'accu de l'eBike).</b></p> <p>La charge est impossible.</p>
 <p>La tension d'entrée est trop faible.</p>	<p><b>Aucune LED ne clignote (selon l'état de charge de l'accu de l'eBike, une ou plusieurs LED clignotent).</b></p> <p>Chargez la batterie du véhicule (par ex. pendant que le véhicule est en marche).</p>
<p><b>Recharge impossible (pas d'affichage sur l'accu)</b></p>	
La batterie du véhicule n'est pas suffisamment chargée.	Chargez la batterie du véhicule (par ex. pendant que le véhicule est en marche).
La charge s'interrompt. (La batterie du véhicule a été trop déchargée, le chargeur s'arrête.)	Chargez la batterie du véhicule (par ex. pendant que le véhicule est en marche).
La fiche n'est pas correctement enfilée	Contrôler toutes les connexions.
Contacts de l'accu encrassés	Nettoyer prudemment les contacts de l'accu.
Prise de courant, câble ou chargeur défectueux	Vérifiez la tension de bord, faites contrôler le chargeur par votre revendeur.
Accu défectueux	Consulter un vélociste autorisé.

## Entretien et Service Après-Vente

### Nettoyage et entretien

Au cas où le chargeur tomberait en panne, adressez-vous à un vélociste autorisé.

### Service Après-Vente et Assistance

Pour toute question concernant le chargeur, adressez-vous à un vélociste autorisé.

Vous trouverez les données de contact de vélocistes autorisés sur le site internet [www.bosch-ebike.com](http://www.bosch-ebike.com)

### Élimination des déchets

Les chargeurs ainsi que leurs accessoires et emballages, doivent pouvoir suivre chacun une voie de recyclage appropriée.

Ne jetez pas les chargeurs avec les ordures ménagères !

#### Seulement pour les pays de l'Union Européenne :



Conformément à la directive européenne 2012/19/UE relative aux déchets d'équipements électriques et électroniques et la mise en vigueur conformément aux législations nationales, les chargeurs dont on ne peut plus se servir doivent être isolés et suivre une voie de recyclage appropriée.

**Sous réserve de modifications.**

## Instrucciones de seguridad



Lea íntegramente todas las indicaciones de seguridad e instrucciones. En caso de no atenderse a las indicaciones de seguridad e instrucciones si-

guientes, puede ocasionarse una descarga eléctrica, un incendio y/o lesión grave.

Guarde todas las indicaciones de seguridad e instrucciones para posibles consultas futuras.

El término “acumulador” empleado en estas instrucciones de uso se refiere indistintamente tanto a los acumuladores estándar (acumuladores de fijación al cuadro de la bicicleta) como a los acumuladores para portaequipajes (acumuladores de fijación al portaequipajes).



**No exponga el cargador a la lluvia y evite que penetren líquidos en su interior.** La penetración de agua en el cargador comporta un mayor riesgo de electrocución.

- ▶ **Solamente cargue acumuladores de iones de litio Bosch homologados para eBikes. La tensión del acumulador deberá corresponder a la tensión de carga del cargador.** En caso de no atenderse a ello podría originarse un incendio o explosión.
- ▶ **Siempre mantenga limpio el cargador.** La suciedad puede comportar un riesgo de electrocución.
- ▶ **Antes de cada utilización verificar el estado del cargador, cable y enchufe. No utilice el cargador en caso de detectar algún defecto. Jamás intente abrir el cargador por su propia cuenta, y solamente hágalo reparar por personal técnico cualificado empleando exclusivamente piezas de repuesto originales.** Un cargador, cable y enchufe deteriorados comportan un mayor riesgo de electrocución.
- ▶ **No utilice el cargador sobre una base fácilmente inflamable (p. ej. papel, tela, etc.) ni en un entorno inflamable.** Puesto que el cargador se calienta durante el proceso de carga existe un peligro de incendio.

- ▶ **Si el acumulador se daña o usa de forma inapropiada puede que éste emane vapores. Ventile con aire fresco el recinto y acuda a un médico si nota alguna molestia.** Los vapores pueden irritar las vías respiratorias.
- ▶ **Vigile a los niños durante la utilización, la limpieza y el mantenimiento.** Así se asegura, que los niños no jueguen con el cargador.
- ▶ **Los niños y personas que por sus condiciones físicas, sensoriales o mentales, o por su falta de experiencia o conocimientos no estén en disposición de manejar el cargador de forma segura, no deberán utilizar este cargador sin ser supervisados o instruidos por una persona responsable.** En caso contrario existe el riesgo de un manejo incorrecto y de lesión.
- ▶ **Lea y observe todas las instrucciones y advertencias de seguridad que encontrará en las instrucciones de uso del acumulador, de la unidad de accionamiento y del ordenador de a bordo, así como en las instrucciones de uso de la eBike.**
- ▶ **Las baterías de litio están sometidas a los requisitos del derecho relativo al transporte de mercancías peligrosas.** Respete las leyes y normativas nacionales cuando realice la carga.
- ▶ **El cargador de viaje se ha diseñado para instalaciones eléctricas de vehículos de 12 voltios.** El cargador de viaje no está permitido para otras tensiones de instalación eléctrica.
- ▶ En la parte inferior del cargador figuran de forma abreviada importantes instrucciones de seguridad en español, inglés y francés (ver posición **C4** en la ilustración) con el siguiente contenido:
  - Para un funcionamiento con seguridad, ver el manual. Peligro de sacudida eléctrica.
  - Utilice solamente en lugares secos.
  - Cargar únicamente baterías de sistemas eBike de Bosch. Otras baterías podrían reventar, causando lesiones personales y daños.
  - No reemplace el ensamblaje del enchufe, ya que el resultado puede ser riesgo de incendio o sacudidas eléctricas.

El adhesivo se reproduce en el gráfico siguiente.

<b>eBike Battery Charger 36-2/12</b> <b>0 275 007 914</b> Input: 12V == 8A Output: 36V == 2A Made in PRC Robert Bosch GmbH, Reutlingen		<b>WARNING</b> For safe operation see manual. Risk of electric shock. Dry location use only. Charge only batteries of the Bosch eBike Systems. Other batteries may burst causing personal damage. Do not replace the plug assembly as risk of fire or electric shock may result.
		<b>ADVERTENCIA</b> Para un funcionamiento con seguridad, ver el manual. Peligro de sacudida eléctrica. Utilice solamente en lugares secos. Cargar únicamente baterías de sistemas eBike de Bosch. Otras baterías podrían reventar, causando lesiones personales y daños. No reemplace el ensamblaje del enchufe, ya que el resultado puede ser riesgo de incendio o sacudidas eléctricas.
		<b>AVERTISSEMENT</b> Pour un fonctionnement sûr, reportez-vous au manuel. Risque de choc électrique. Utiliser en lieu sec uniquement. A utiliser uniquement avec les batteries des systèmes d'assistance électrique eBike de Bosch. D'autres batteries risqueraient d'exploser et de causer des blessures corporelles et des dommages. Ne pas remplacer le connectique car un risque d'incendie ou de choc électrique pourrait en résulter.



## Descripción y prestaciones del producto

### Componentes principales

La numeración de los componentes está referida a la imagen del cargador en la página ilustrada.

- C1** Cargador
- C2** Conector para enchufe de tensión de a bordo (DIN ISO 4165)
- C3** Adaptador para conector hembra de encendedor (SAE J563)
- C5** Conector del cargador
- C6** Conector hembra para el cargador
- C7** Tapa de conector de carga
- A2** Acumulador para portaequipajes
- A3** Indicador del estado de carga del acumulador
- A4** Tecla de encendido/apagado del acumulador
- A8** Acumulador estándar

### Datos técnicos

Cargador	Travel Charger	
Nº de artículo		0 275 007 914
Tensión nominal	V $\overline{\text{---}}$	12
Tensión de carga del acumulador	V $\overline{\text{---}}$	36
Consumo de corriente máx.	A	8
Corriente de carga (máx.)	A	2
Potencia absorbida, aprox.	W	100
Tiempo de carga		
– PowerPack 300	h	aprox. 5,0
– PowerPack 400	h	aprox. 6,5
Temperatura de operación	°C	– 5 ... + 40
Temperatura de almacenamiento	°C	– 10 ... + 50
Peso según EPTA-Procedure 01/2003	kg	0,8
Grado de protección		IP 40

## Operación

### Puesta en marcha

#### Conectar el cargador al enchufe de la instalación eléctrica del vehículo de 12 voltios

El cargador de viaje se suministra con un conector DIN ISO 4165 **C2** y con un adaptador **C3** para un conector hembra de encendedor (SAE J563).

Enchufe el conector combinado **C2** en un enchufe de tensión de a bordo DIN ISO 4165 (sin adaptador rojo **C3**) o en un conector hembra de encendedor (con adaptador rojo **C3**).

► **Si carga la batería de la eBike con la instalación eléctrica de su vehículo, la batería de su vehículo se verá sometida a una carga.** Antes de proceder a la carga, asegúrese de que la batería del vehículo esté lo suficientemente cargada.

**Observación:** Incluso si la batería del vehículo cuenta con suficiente carga, puede ocurrir que la batería de la eBike no se cargue por completo. Si la batería de la eBike no se carga por completo, el ciclo de carga deberá continuarse con el motor en marcha (p. ej. durante el viaje).

#### Carga del acumulador extraído (ver figura A)

Desconecte el acumulador y desmóntelo del soporte de la eBike. Para ello lea y atégase a las instrucciones de uso del acumulador.

► **Únicamente deposite el acumulador sobre superficies limpias.** Ponga especial cuidado de no ensuciar el conector hembra para carga ni los contactos con arena o tierra, p. ej.

Conecte el conector macho **C5** del cargador al conector hembra **C6** del acumulador.

#### Carga del acumulador en la bicicleta (ver figura B)

Apague el acumulador. Limpie la cubierta del conector hembra para carga **C7**. Ponga especial cuidado de no ensuciar el conector hembra para carga ni los contactos con arena o tierra, p. ej. Levante la cubierta del conector hembra para carga **C7** y conecte el conector macho del cargador **C5** al conector hembra para carga **C6**.

► **Cargue el acumulador teniendo en cuenta todas las indicaciones de seguridad.** Si esto no fuese posible, extraiga el acumulador del soporte y cárguelo en un lugar más apropiado. Para ello lea y atégase a las instrucciones de uso del acumulador.

### Proceso de carga

► **Antes de utilizar el cargador de viaje, tenga en cuenta las indicaciones del manual de su vehículo.**

El proceso de carga comienza en cuanto el cargador se conecta a la batería o al conector hembra para carga en la bicicleta y a la instalación eléctrica del vehículo, y la batería del vehículo tiene un nivel de carga suficiente.

El cargador de viaje está equipado con una función de protección contra descarga para la batería del vehículo. De este modo se evita que disminuya demasiado la tensión de la batería del vehículo debido al proceso de carga de la batería de la eBike.

**Observación:** Solo puede realizarse la carga, si la temperatura de la batería de la eBike se encuentra en el rango de temperatura de carga permitido.

**Observación:** Durante el proceso de carga se desactiva la Drive Unit.

Es posible cargar la batería con y sin ordenador de a bordo. Sin ordenador de a bordo, el proceso de carga puede observarse mediante el indicador del estado de carga de la batería. Con un ordenador de a bordo conectado, aparecerá el mensaje correspondiente en la pantalla.

El ordenador de a bordo puede conectarse o retirarse durante el proceso de carga.

El estado de carga se indica mediante el indicador del estado de carga del acumulador **A3** y mediante barras en el ordenador de a bordo.

Al cargar la batería de la eBike en la bicicleta se puede cargar también la batería del ordenador de a bordo.

Durante la carga se encienden los LED del indicador de estado de carga **A3** del acumulador. Cada LED permanentemente encendido supone un incremento de capacidad aprox. de un 20 %. El LED parpadeante señala la carga del 20 % siguiente.

► **Proceda con cuidado cuando toque el cargador durante el proceso de carga. Utilice guantes de seguridad.** El cargador y el conector combinado pueden calentarse mucho, sobre todo si la temperatura ambiente es elevada.

Cuando la batería de la eBike está cargado por completo, los LED se apagan de inmediato y el ordenador de a bordo se desconecta. El proceso de carga finaliza. Pulsando la tecla de encendido/apagado **A4** situada en la batería de la eBike se puede visualizar el estado de carga durante 3 segundos.

Después del proceso de carga desconecte **siempre** el cargador de la instalación eléctrica del vehículo y la batería del cargador.





**Observación:** Si la batería de la eBike no está conectado al cargador de viaje, la función de protección contra descarga no está activa y la batería de su vehículo seguirá sometida a carga, de modo que puede descargarse por completo transcurrido un tiempo.

Al desconectar del cargador el acumulador éste último se desconecta automáticamente.

**Observación:** Si ha realizado la carga en la bicicleta, una vez terminado el proceso cierre con cuidado el conector hembra para carga **C6** con la cubierta **C7** para que no entre suciedad ni agua.

En caso de no desconectar el cargador del acumulador tras la carga, el cargador se vuelve a encender transcurridas unas horas para comprobar el estado de carga del acumulador y comenzar de nuevo la carga si fuese necesario.

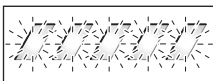
## Fallos – causas y soluciones

Causa	Solución
 <p>Acumulador defectuoso</p>	<p><b>Parpadeo de dos LED del acumulador</b></p> <p>Acuda a una tienda de bicicletas autorizada</p>
 <p>Acumulador demasiado caliente o frío</p>	<p><b>Parpadeo de tres LED del acumulador</b></p> <p>Desconectar el acumulador del cargador hasta que se alcance el rango de temperatura de carga. No conecte de nuevo el acumulador al cargador hasta que haya alcanzado la temperatura de carga correcta.</p>
 <p>La batería de la eBike ha alcanzado un estado de carga muy bajo.</p>	<p><b>El primer LED de la batería se ilumina de forma permanente, si el cargador de viaje está conectado.</b></p> <p>Cargue la batería de la eBike con su cargador estándar al 40 % (se ilumina el segundo LED). A continuación puede seguir cargando la batería de la eBike con el cargador de viaje.</p>
 <p>La potencia de la fuente de alimentación es insuficiente.</p>	<p><b>Parpadean hasta 5 LED en la izquierda (el número depende del estado de carga de la batería de la eBike).</b></p> <p>No es posible llevar a cabo el ciclo de carga.</p>
 <p>La tensión de entrada es muy baja.</p>	<p><b>No parpadea ningún LED (en función del estado de carga de la batería de la eBike se iluminan uno o varios LED).</b></p> <p>Cargar la batería del vehículo (p. ej. poniendo en marcha el vehículo).</p>

Causa	Solución
<b>No es posible cargar (ninguna indicación en el acumulador)</b>	
La batería del vehículo no está lo suficientemente cargada.	Cargar la batería del vehículo (p. ej. poniendo en marcha el vehículo).
El ciclo de carga se cancela. (La batería del vehículo se ha descargado demasiado, el cargador se desconecta).	Cargar la batería del vehículo (p. ej. poniendo en marcha el vehículo).
Enchufe incorrectamente introducido	Verificar todas las conexiones por enchufe
Contactos del acumulador, sucios	Limpiar con cuidado los contactos del acumulador
Toma de corriente, cable o cargador defectuoso	Comprobar la tensión de a bordo, revisión del cargador por parte del distribuidor de bicicletas
Acumulador defectuoso	Acuda a una tienda de bicicletas autorizada

## Mantenimiento y servicio

### Mantenimiento y limpieza

Si el cargador llegase a averiarse dirijase a una tienda de bicicletas autorizada.

### Servicio técnico y atención al cliente

En todas las consultas sobre el cargador dirijase a una tienda de bicicletas autorizada.

Las direcciones de tiendas de bicicletas autorizadas las encuentra en la página de internet **www.bosch-ebike.com**

### Eliminación

Los cargadores, accesorios y embalajes deberán someterse a un proceso de recuperación que respete el medio ambiente.

¡No arroje los cargadores a la basura!

### Sólo para los países de la UE:



Conforme a la Directiva Europea 2012/19/UE sobre aparatos eléctricos y electrónicos inservibles, tras su transposición en ley nacional, deberán acumularse por separado los cargadores para ser sometidos a un reciclaje ecológico.

**Reservado el derecho de modificación.**

## Indicações de segurança



**Leia todas as indicações e instruções de segurança.** Se as indicações e instruções de segurança não forem cumpridas, poderá ocorrer choque elétrico, incêndio e/ou ferimentos graves.

### Guarde todas as indicações e instruções de segurança para utilização futura.

O termo “acumulador” utilizado neste manual de instruções, tanto se aplica a acumuladores standard (acumuladores com suporte no quadro da bicicleta) como a acumuladores do porta-bagagens (acumuladores com suporte no porta-bagagens).



**Mantenha o carregador afastado da chuva ou da humidade.** Se penetrar água no carregador, há risco de ocorrer um choque elétrico.

- ▶ **Carregue apenas acumuladores de lítio Bosch homologados para eBikes. A tensão do acumulador deve coincidir com a tensão de carga do acumulador do carregador.** Caso contrário, existe perigo de incêndio e de explosão.
- ▶ **Manter o carregador limpo.** Há risco de choque elétrico devido a sujidade.
- ▶ **Antes de cada utilização é necessário verificar o carregador, o cabo e a ficha. Não utilizar o carregador se forem verificados danos. Não abrir pessoalmente o carregador e só permita que seja reparado por pessoal qualificado e que só sejam utilizadas peças sobressalentes originais.** Carregadores, cabos e fichas danificados aumentam o risco de um choque elétrico.
- ▶ **Não operar o carregador sobre uma base facilmente inflamável (p. ex. papel, tecidos etc.) ou em ambiente combustível.** Há perigo de incêndio devido ao aquecimento do carregador durante o carregamento.

A etiqueta é ilustrada no gráfico seguinte.

<b>eBike Battery Charger 36-2/12</b> <b>0 275 007 914</b> Input: 12V $\Rightarrow$ 8A Output: 36V $\Leftarrow$ 2A Made in PRC Robert Bosch GmbH, Reutlingen		<b>WARNING</b> For safe operation see manual. Risk of electric shock. Dry location use only. Charge only batteries of the Bosch eBike Systems. Other batteries may burst causing personal damage. Do not replace the plug assembly as risk of fire or electric shock may result.
		<b>ADVERTENCIA</b> Para un funcionamiento con seguridad, ver el manual. Peligro de sacudida eléctrica. Utilice solamente en lugares secos. Cargar únicamente baterías de sistemas eBike de Bosch. Otras baterías podrían reventar, causando lesiones personales y daños. No reemplace el ensamblaje del enchufe, ya que el resultado puede ser riesgo de incendio o sacudidas eléctricas.
		<b>AVERTISSEMENT</b> Pour un fonctionnement sûr, reportez-vous au manuel. Risque de choc électrique. Utiliser en lieu sec uniquement. A utiliser uniquement avec les batteries des systèmes d'assistance électrique eBike de Bosch. D'autres batteries risqueraient d'éclater et de causer des blessures corporelles et des dommages. Ne pas remplacer la connectique car un risque d'incendie ou de choc électrique pourrait en résulter.

- ▶ **Em caso de danos e uso incorreto do acumulador, podem libertar-se vapores. Areje o espaço e procure assistência médica no caso de apresentar queixas.** Os vapores podem irritar as vias respiratórias.
- ▶ **Vigie as crianças durante a utilização, a limpeza e a manutenção.** Desta forma garante que nenhuma criança brinca com o carregador.
- ▶ **Crianças e pessoas que, devido às suas capacidades físicas, sensoriais ou mentais, ou inexperiência ou desconhecimento, não estejam em condições de operar o carregador com segurança, não devem usar este carregador sem supervisão ou orientação de uma pessoa responsável.** Caso contrário há perigo de um erro de operação e de lesões.
- ▶ **Leia e respeite as indicações e instruções de segurança existentes no manual de instruções do acumulador e motor/computador de bordo, bem como no manual de instruções da sua eBike.**
- ▶ **As baterias de iões de lítio são abrangidas pelos requisitos da legislação sobre produtos perigosos.** Ao efetuar o carregamento, respeite as regras e leis nacionais.
- ▶ **O Travel Charger foi concebido para redes de bordo de 12 V.** O Travel Charger não está homologado para outras tensões de rede.
- ▶ Do lado de baixo do carregador encontra-se um resumo das instruções de segurança importantes em inglês, francês e espanhol (assinalado na representação na página dos gráficos com o número **C4**), e com o seguinte conteúdo:
  - Para uma utilização segura, respeite o manual de instruções. Risco de ocorrer um choque elétrico.
  - Utilize apenas em ambiente seco.
  - Carregue apenas acumuladores do sistema eBike Bosch. Outros acumuladores podem explodir e causar ferimentos.
  - Não substitua o cabo de corrente elétrica. Existe perigo de incêndio e de explosão.

## Descrição do produto e da potência

### Componentes ilustrados

A numeração dos componentes ilustrados refere-se à apresentação do carregador na página de esquemas.

- C1** Carregador
- C2** Ficha para tomada de tensão de bordo (DIN ISO 4165)
- C3** Adaptador para tomada de isqueiro (SAE J563)
- C5** Ficha do carregador
- C6** Tomada para ficha do carregador
- C7** Cobertura da tomada de carregamento
- A2** Acumulador do porta-bagagens
- A3** Indicação do estado de carga do acumulador
- A4** Tecla de ligar/desligar do acumulador
- A8** Acumulador standard

### Dados técnicos

Carregador	Travel Charger	
Nº do produto		0 275 007 914
Tensão nominal	V $\overline{\text{---}}$	12
Tensão e carga do acumulador	V $\overline{\text{---}}$	36
Consumo de corrente máx.	A	8
Corrente de carga (máx.)	A	2
Potência de entrada aprox.	W	100
Tempo de carga		
– PowerPack 300	h	aprox. 5,0
– PowerPack 400	h	aprox. 6,5
Temperatura de funcionamento	°C	– 5... + 40
Temperatura de armazenamento	°C	– 10... + 50
Peso conforme EPTA-Procedure 01/2003	kg	0,8
Tipo de proteção		IP 40

## Funcionamento

### Colocação em funcionamento

#### Ligar o carregador à tomada da rede de bordo de 12 V

O Travel Charger é fornecido com uma ficha DIN ISO 4165 **C2** e com um adaptador **C3** para uma tomada de isqueiro (SAE J563).

Insira a ficha combinada **C2** numa tomada de tensão de bordo DIN ISO 4165 (sem o adaptador vermelho **C3**) ou numa tomada de isqueiro (com o adaptador vermelho **C3**).

► **Se carregar a bateria da sua eBike através da rede de bordo do seu automóvel, a bateria do seu automóvel é colocada sob carga.** Antes de iniciar o processo de carga, certifique-se que a bateria do seu automóvel tem carga suficiente.

**Nota:** Mesmo com a bateria do automóvel suficientemente carregada pode acontecer que a bateria da eBike não seja totalmente carregada. Se a bateria da eBike não for totalmente carregada, o processo de carga deve ser continuado com o motor a trabalhar (p. ex. durante uma viagem).

#### Carregamento do acumulador retirado (veja figura A)

Desligue o acumulador e retire-o do suporte na eBike. Leia e respeite o manual de instruções do acumulador.

► **Coloque o acumulador apenas sobre superfícies limpas.** Evite, em particular, sujar a tomada de carregamento e os contactos, por ex. com areia ou terra.

Insira a ficha de carregamento **C5** do carregador na tomada **C6** no acumulador.

#### Carregamento do acumulador na bicicleta (ver a figura B)

Desligue o acumulador. Limpe a cobertura da tomada de carregamento **C7**. Evite, em particular, sujar a tomada de carregamento e os contactos, por ex. com areia ou terra. Levante a cobertura da tomada de carregamento **C7** e insira a ficha de carregamento **C5** na tomada **C6**.

► **Carregue o acumulador sempre cumprindo todas as instruções de segurança.** Caso isto não seja possível, retire o acumulador do suporte e carregue-o num local mais adequado. Leia e respeite o manual de instruções do acumulador.

#### Processo de carga

► **Antes da utilização do Travel Charger, tenha em conta as indicações no manual de instruções do seu automóvel.**

O processo de carga é iniciado assim que o carregador estiver ligado à bateria ou à tomada de carregamento na bicicleta, e à rede de bordo, e o nível de carga da bateria do automóvel for suficiente.

O Travel Charger está equipado com uma função de proteção contra descarga para a bateria do automóvel. É assim evitado que a bateria do automóvel se descarregue demasiado, devido ao processo de carga da bateria da eBike.

**Nota:** O processo de carga só é possível quando a temperatura do acumulador da eBike se encontrar na faixa de temperatura de carga admissível.

**Nota:** Durante o processo de carga, o motor é desativado.

O carregamento do acumulador é possível com ou sem computador de bordo. Sem o computador de bordo, o processo de carga pode ser observado no indicador do nível de carga do acumulador.

Se o computador de bordo estiver ligado, surge a respetiva mensagem no mostrador.

O computador de bordo pode ser colocado e retirado durante o processo de carga.

O nível de carga é exibido com o indicador do nível de carga **A3** no acumulador e com a barra no computador de bordo.

Ao carregar o acumulador da eBike na bicicleta, também é possível carregar o acumulador do computador de bordo.

Durante o processo de carga, acendem-se os LEDs do indicador do nível de carga **A3** no acumulador. Cada LED que permanece aceso indica uma carga de aproximadamente 20 % da capacidade. O LED intermitente indica estar a carregar os próximos 20 %.

► **Tenha cuidado quando tocar no carregador durante o processo de carga. Use luvas de proteção.** O carregador e a ficha combinada podem aquecer consideravelmente, em particular se a temperatura ambiente for elevada.

Quando o acumulador da eBike estiver totalmente carregado, os LEDs apagam imediatamente e o computador de bordo é desligado. O processo de carga é terminado. Premindo a tecla de ligar/desligar **A4** no acumulador da eBike, o nível de carga pode ser exibido durante 3 segundos.

Após o processo de carga, desligue **sempre** o carregador da rede de bordo e a bateria do carregador.



**Nota:** Quando a bateria da eBike não está ligada ao Travel Charger, a função de proteção contra descarga não está ativa e a bateria do seu automóvel continua sob carga, podendo, após algum tempo, estar completamente descarregada.



Ao desligar o acumulador do carregador, o acumulador é automaticamente desligado.

**Nota:** Se tiver efetuado o carregamento na bicicleta, após o processo de carga feche cuidadosamente a tomada de carregamento **C6** com a cobertura **C7**, para que não possam penetrar sujidade nem água.

Se, após o carregamento, o carregador não for desligado do acumulador, volta a ligar-se ao fim de algumas horas, verifica o nível de carga do acumulador e recomeça, se necessário, o processo de carga.

## Avaria – Causas e ações correctivas

Causa	Solução
 <p>Acumulador danificado</p>	<p><b>Dois LEDs piscam no acumulador.</b></p> <p>Contacte um agente autorizado.</p>
 <p>O acumulador está quente ou frio demais</p>	<p><b>Três LEDs piscam no acumulador.</b></p> <p>Desligue o acumulador do carregador, até a faixa de temperatura de carga ter sido alcançada.</p> <p>Volte a ligar o acumulador ao carregador apenas quando tiver sido alcançada a temperatura de carga admissível.</p>

Causa	Solução
 <p>A bateria da eBike atingiu um nível de carga muito fraco.</p>	<p><b>O primeiro LED da bateria acende-se permanentemente quando o Travel Charger está ligado.</b></p> <p>Carregue a bateria da eBike com o seu carregador standard a 40 % (acende-se o segundo LED). Poderá, depois, continuar a carregar a bateria da eBike com o Travel Charger.</p>
 <p>A potência da fonte de corrente é demasiado reduzida.</p>	<p><b>A partir da esquerda piscam até 5 LEDs (número depende do nível de carga da bateria da eBike).</b></p> <p>Não é possível o processo de carga.</p>
 <p>A tensão de entrada é muito reduzida.</p>	<p><b>Nenhum LED (consoante o nível de carga da bateria da eBike acendem-se um ou mais LEDs).</b></p> <p>Carregar a bateria do automóvel (p. ex. através do funcionamento do veículo).</p>
<p><b>Carregamento não é possível (não há indicação no acumulador)</b></p>	
<p>A bateria do automóvel não está suficientemente carregada.</p>	<p>Carregar a bateria do automóvel (p. ex. através do funcionamento do veículo).</p>
<p>O processo de carga é interrompido. (a bateria do automóvel descarregou em demasia, o carregador desliga-se.)</p>	<p>Carregar a bateria do automóvel (p. ex. através do funcionamento do veículo).</p>
<p>Ficha não está corretamente inserida</p>	<p>Verifique todas as fichas e tomadas.</p>
<p>Contactos do acumulador estão sujos</p>	<p>Limpe cuidadosamente os contactos do acumulador.</p>
<p>Tomada, cabo ou carregador danificados</p>	<p>Verifique a tensão de bordo, e solicite a verificação do carregador a um agente autorizado.</p>
<p>Acumulador com defeito</p>	<p>Contacte um agente autorizado.</p>

## Manutenção e serviço

### Manutenção e limpeza

Se o carregador não funcionar, por favor contacte um agente autorizado.

### Serviço pós-venda e consultoria de aplicação

Se tiver questões sobre o carregador, contacte um agente autorizado.

Pode consultar os dados de contacto de agentes autorizados na página de Internet [www.bosch-ebike.com](http://www.bosch-ebike.com)

### Eliminação

Carregadores, acessórios e embalagens devem ser dispostos para reciclagem da matéria prima de forma ecológica.

Não deitar carregadores no lixo doméstico!

#### Apenas países da União Europeia:



De acordo com a directiva europeia 2012/19/UE para aparelhos eléctricos e electrónicos velhos, e com as respectivas realizações nas leis nacionais, os carregadores que não servem mais para a utilização, devem ser enviados separadamente a uma reciclagem ecológica.

**Sob reserva de alterações.**

## Norme di sicurezza



**Leggere tutte le indicazioni di sicurezza e le istruzioni operative.** In caso di mancato rispetto delle indicazioni di sicurezza e delle istruzioni operative possono verificarsi scosse elettriche, incendi e/o lesioni gravi.

**Conservare tutte le indicazioni di sicurezza e le istruzioni operative per ogni esigenza futura.**

Il termine utilizzato nelle presenti istruzioni per l'uso «batteria ricaricabile» si riferisce allo stesso modo a batterie ricaricabili standard (batterie ricaricabili con supporto sul telaio della bicicletta) e a batterie ricaricabili per montaggio al portapacchi (batterie ricaricabili con supporto nel portapacchi).

 **Tenere la stazione di ricarica lontana da pioggia o umidità.** In caso di infiltrazione di acqua in una stazione di ricarica esiste il rischio di una scossa elettrica.

- ▶ **Ricaricare esclusivamente batterie ricaricabili agli ioni di litio Bosch omologate per eBike. La tensione della batteria ricaricabile deve essere adatta alla tensione di ricarica batteria della stazione di ricarica.** In caso contrario esiste pericolo di incendio ed esplosione.
- ▶ **Avere cura di mantenere il caricabatteria sempre pulito.** Attraverso accumuli di sporcizia si crea il pericolo di una scossa elettrica.
- ▶ **Prima di ogni impiego controllare il caricabatteria, il cavo e la spina. Non utilizzare il caricabatteria in caso doveste riscontrare dei danni. Non aprire mai personalmente il caricabatteria e farlo riparare soltanto da personale qualificato e soltanto con pezzi di ricambio originali.** In caso di caricabatterie per batterie, cavi e spine danneggiate si aumenta il pericolo di una scossa elettrica.
- ▶ **Non utilizzare il caricabatteria su basi facilmente infiammabili (p. es. carta, tessuti ecc.) oppure in ambienti infiammabili.** Per via del riscaldamento del caricabatteria che si ha durante la fase di ricarica si viene a creare il pericolo di incendio.

Qui sotto è raffigurato l'adesivo.

<p><b>eBike Battery Charger 36-2/12</b>  <b>0 275 007 914</b>          Input: 12V == 8A          Output: 36V == 2A          Made in PRC          Robert Bosch GmbH, Reutlingen</p>	<p><b>⚠ WARNING</b></p> <p>For safe operation see manual. Risk of electric shock. Dry location use only. Charge only batteries of the Bosch eBike Systems. Other batteries may burst causing personal damage. Do not replace the plug assembly as risk of fire or electric shock may result.</p>	
<p><b>⚠ ADVERTENCIA</b></p> <p>Para un funcionamiento con seguridad, ver el manual. Peligro de sacudida eléctrica. Utilice solamente en lugares secos. Cargar únicamente baterías de sistemas eBike de Bosch. Otras baterías podrían reventar, causando lesiones personales y daños. No reemplace el ensamblaje del enchufe, ya que el resultado puede ser riesgo de incendio o sacudidas eléctricas.</p>		<p><b>⚠ AVERTISSEMENT</b></p> <p>Pour un fonctionnement sûr, reportez-vous au manuel. Risque de choc électrique. Utiliser en lieu sec uniquement. A utiliser uniquement avec les batteries des systèmes d'assistance électrique eBike de Bosch. D'autres batteries risqueraient d'éclater et de causer des blessures corporelles et des dommages. Ne pas remplacer la connectique car un risque d'incendie ou de choc électrique pourrait en résulter.</p>

- ▶ **In caso di danneggiamento ed un uso non corretto della batteria ricaricabile possono fuoriuscire vapori. Aera-re con aria fresca ed in caso di disturbi rivolgersi ad un medico.** I vapori possono irritare le vie respiratorie.
- ▶ **Sorvegliare i bambini durante l'utilizzo e le operazioni di pulizia e manutenzione.** In questo modo si può evitare che i bambini giochino con il caricabatteria.
- ▶ **Bambini e persone che a causa delle loro capacità fisiche, sensoriali o mentali oppure a cui manchi esperienza o conoscenza non sono in grado di utilizzare la stazione di ricarica in modo sicuro, non devono utilizzare questa stazione di ricarica senza la sorveglianza oppure l'istruzione da parte di una persona responsabile.** In caso contrario esiste il pericolo di impiego errato e di lesioni.
- ▶ **Leggere e osservare le avvertenze di sicurezza e le indicazioni riportate nelle istruzioni d'uso della batteria e del propulsore/computer di bordo, nonché nelle istruzioni d'uso della vostra eBike.**
- ▶ **Le batterie agli ioni di litio sono soggette ai requisiti di legge in materia di merci pericolose.** Durante l'operazione di ricarica attenersi alle leggi e alle disposizioni nazionali.
- ▶ **Il caricabatteria da viaggio è studiato per reti di bordo da 12 V.** L'uso del caricabatteria da viaggio non è ammesso per tensioni della rete di bordo diverse.
- ▶ Sul lato inferiore della stazione di ricarica è riportato un riassunto delle indicazioni di sicurezza più importanti in lingua inglese, francese e spagnolo (contrassegnate nell'illustrazione sulla pagina grafica con il numero **C4**) e con il seguente contenuto:
  - Per un impiego sicuro osservare le istruzioni per l'uso. Rischio di una scossa elettrica.
  - Utilizzare esclusivamente in ambiente asciutto.
  - Ricaricare esclusivamente batterie ricaricabili del sistema eBike Bosch. Altre batterie ricaricabili possono esplodere e causare lesioni.
  - Non sostituire il cavo elettrico. Esiste pericolo di incendio ed esplosione.



## Descrizione del prodotto e caratteristiche

### Componenti illustrati

La numerazione dei componenti illustrati si riferisce all'illustrazione della stazione di ricarica sulla pagina con la rappresentazione grafica.

- C1** Stazione di ricarica
- C2** Spina per la presa tensione di bordo (DIN ISO 4165)
- C3** Adattatore per la presa accendisigari (SAE J563)
- C5** Spina di ricarica
- C6** Presa per la spina di ricarica
- C7** Copertura presa di carica
- A2** Batteria ricaricabile per montaggio al portapacchi
- A3** Indicatore dello stato di carica della batteria
- A4** Tasto ON/OFF batteria ricaricabile
- A8** Batteria ricaricabile standard

### Dati tecnici

Stazione di ricarica	Travel Charger	
Codice prodotto		0 275 007 914
Tensione nominale	V $\overline{\text{---}}$	12
Tensione di ricarica della batteria	V $\overline{\text{---}}$	36
Assorbimento di corrente max.	A	8
Corrente di ricarica (max.)	A	2
Potenza assorbita, circa	W	100
Tempo di ricarica		
– PowerPack 300	h	ca. 5,0
– PowerPack 400	h	ca. 6,5
Temperatura di esercizio	°C	–5 ... +40
Temperatura di magazzino	°C	–10 ... +50
Peso in funzione della EPTA-Procedure 01/2003	kg	0,8
Tipo di protezione		IP 40

## Uso

### Messa in funzione

#### Collegare il caricabatteria alla presa rete di bordo da 12 V

Il caricabatteria da viaggio è dotato di una spina DIN ISO 4165 **C2** e di un adattatore **C3** per la presa accendisigari (SAE J563).

Inserire la spina combinata **C2** in una presa tensione di bordo DIN ISO 4165 (senza adattatore rosso **C3**) o in una presa accendisigari (con adattatore rosso **C3**).

► **Se la batteria della eBike viene ricaricata tramite la rete di bordo dell'autoveicolo, la batteria di quest'ultimo viene sollecitata.** Prima della ricarica assicurarsi quindi che la batteria della vettura sia sufficientemente carica.

**Nota bene:** Anche quando la batteria della vettura sia sufficientemente carica, può accadere che la batteria dell'eBike non venga caricata completamente. Qualora la batteria dell'eBike non dovesse essere caricata completamente, l'operazione di ricarica dovrà proseguire a motore acceso (ad es. durante la marcia).

#### Ricarica della batteria rimossa (vedi figura A)

Disattivare la batteria ricaricabile e toglierla dal supporto sull'eBike. A tal fine leggere ed osservare le istruzioni per l'uso della batteria ricaricabile.

► **Applicare la batteria ricaricabile esclusivamente su superfici pulite.** Evitare in modo particolare l'imbrattamento della presa di carica e dei contatti, p. es. tramite sabbia o terra.

Inserire la spina di ricarica **C5** del dispositivo di carica nella presa **C6** sulla batteria ricaricabile.

#### Ricarica della batteria sulla bicicletta (vedi figura B)

Disattivare la batteria ricaricabile. Pulire la copertura della presa di carica **C7**. Evitare in modo particolare di sporcare la presa di carica e i contatti, ad es. con sabbia o terra. Sollevare la copertura della presa di carica **C7** e inserire la spina di ricarica **C5** nella presa di carica **C6**.

► **Caricare la batteria esclusivamente osservando tutte le indicazioni di sicurezza.** Se non fosse possibile, rimuovere la batteria ricaricabile dal supporto e ricaricarla in un luogo adatto. A questo proposito, leggere e osservare le istruzioni per l'uso della batteria ricaricabile.

#### Operazione di ricarica

► **Prima di utilizzare il caricabatteria da viaggio, fare attenzione agli avvertimenti presenti nelle istruzioni per l'uso dell'autoveicolo.**

L'operazione di ricarica inizia non appena il caricabatteria con la batteria oppure la presa di carica della bicicletta è collegato alla rete di bordo e la batteria della vettura è sufficientemente carica.

Il caricabatteria da viaggio è dotato di una funzione contro lo scaricamento della batteria della vettura. In questo modo si impedisce l'eccessiva riduzione della tensione della batteria della vettura a causa dell'operazione di ricarica della batteria della eBike.

**Nota bene:** L'operazione di ricarica è possibile solo se la temperatura della batteria della eBike è compresa nel range ammesso.

**Nota bene:** Durante l'operazione di ricarica la Drive Unit viene disattivata.

La batteria può essere ricaricata con o senza computer di bordo. Senza computer di bordo è possibile osservare l'operazione di ricarica tramite l'indicatore dello stato di carica della batteria.

Se il computer di bordo è collegato, viene visualizzato un messaggio corrispondente sul display.

Il computer di bordo può essere inserito e rimosso durante l'operazione di ricarica.

Lo stato di carica viene visualizzato tramite l'indicatore dello stato di carica della batteria **A3** sulla batteria ricaricabile e tramite le barre sul computer di bordo.

Durante la ricarica della batteria della eBike è anche possibile ricaricare la batteria del computer di bordo.

Durante l'operazione di ricarica sono illuminati i LED dell'indicatore dello stato di carica **A3** sulla batteria ricaricabile. Ogni LED illuminato permanentemente corrisponde a ca. 20 % della capacità di ricarica. Il LED lampeggiante indica la ricarica del prossimo 20 %.

► **Procedere con cautela quando si tocca il caricabatteria durante l'operazione di ricarica. Indossare guanti protettivi.** Il caricabatteria e la spina combinata possono infatti surriscaldarsi in particolare in presenza di una temperatura ambiente elevata.

Se la batteria della eBike è completamente carica, i LED si spengono immediatamente e il computer di bordo si disattiva. L'operazione di ricarica viene terminata. Premendo il tasto ON/OFF **A4** sulla batteria della eBike è possibile visualizzare lo stato di carica per 3 secondi.

Dopo l'operazione di ricarica staccare **sempre** il caricabatteria dalla rete di bordo e la batteria dal caricabatteria.

**Nota bene:** Se la batteria della eBike non viene collegata al caricabatteria da viaggio, la funzione contro lo scaricamento non è attiva. La batteria della vettura viene così sollecitata e può scaricarsi completamente dopo un certo periodo di tempo.

Staccando la batteria ricaricabile dalla stazione di ricarica la batteria ricaricabile viene disattivata automaticamente.

**Nota bene:** Se la batteria è stata ricaricata sulla bicicletta, al termine dell'operazione di ricarica coprire con cura la presa di carica **C6** con la copertura **C7**, in modo che non possa penetrare sporco o acqua.

Se la stazione di ricarica non viene scollegata dalla batteria ricaricabile dopo il processo di ricarica, dopo alcune ore la stazione di ricarica si riattiva, controlla lo stato di carica della batteria e, all'occorrenza, avvia nuovamente l'operazione di ricarica.

## Anomalie – cause e rimedi

Causa	Rimedi
 <p>Batteria ricaricabile difettosa</p>	<p><b>Due LED sulla batteria ricaricabile lampeggiano</b></p> <p>Rivolgersi ad un rivenditore autorizzato di biciclette.</p>
 <p>Batteria ricaricabile troppo calda o troppo fredda</p>	<p><b>Tre LED sulla batteria ricaricabile lampeggiano</b></p> <p>Scollegare la batteria ricaricabile dalla stazione di ricarica finché non viene raggiunto il campo ammesso della temperatura di ricarica.</p> <p>Collegare di nuovo la batteria ricaricabile alla stazione di ricarica solamente quando la stessa avrà raggiunto la temperatura di ricarica ammissibile.</p>
 <p>La batteria della eBike ha raggiunto uno stato di carica molto basso.</p>	<p><b>Il primo LED della batteria si accende in modo fisso con il caricabatteria da viaggio collegato.</b></p> <p>Ricaricare la batteria della eBike mediante caricabatteria standard fino al 40 % (si accende il secondo LED). Successivamente è possibile continuare il caricamento della batteria della eBike con il caricabatteria da viaggio.</p>
 <p>La potenza della sorgente di alimentazione è troppo bassa.</p>	<p><b>Da sinistra lampeggiano fino a 5 LED (il numero varia in base allo stato di carica della batteria dell'eBike).</b></p> <p>Operazione di ricarica impossibile.</p>
 <p>La tensione di ingresso è troppo bassa.</p>	<p><b>Nessun LED lampeggia (in base allo stato di carica della batteria dell'eBike, si accenderanno uno o più LED).</b></p> <p>Ricaricare la batteria della vettura (ad es. facendo circolare la vettura stessa).</p>

Causa	Rimedi
<b>Operazione di ricarica impossibile (nessuna indicazione sulla batteria ricaricabile)</b>	
La batteria della vettura non è sufficientemente carica.	Ricaricare la batteria della vettura (ad es. facendo circolare la vettura stessa).
L'operazione di ricarica si interrompe (la batteria della vettura è eccessivamente scarica, il caricabatteria si disinserisce).	Ricaricare la batteria della vettura (ad es. facendo circolare la vettura stessa).
Spina non inserita correttamente	Controllare tutti i collegamenti a spina.
Contatti sulla batteria ricaricabile sporchi	Pulire con cautela i contatti sulla batteria ricaricabile.
Presa, cavo o stazione di ricarica difettosi	Controllare la tensione di bordo, far controllare il caricabatteria dal rivenditore della bicicletta.
Batteria ricaricabile difettosa	Rivolgersi ad un rivenditore autorizzato di biciclette.

## Manutenzione ed assistenza

### Manutenzione e pulizia

Qualora la stazione di ricarica dovesse guastarsi rivolgersi ad un rivenditore autorizzato di biciclette.

### Assistenza clienti e consulenza impieghi

Per tutte le domande relative alla stazione di ricarica rivolgersi ad un rivenditore autorizzato di biciclette.

Le informazioni per contattare rivenditori autorizzati di biciclette sono riportate sulla pagina web

**[www.bosch-ebike.com](http://www.bosch-ebike.com)**

### Smaltimento

Avviare ad un riciclaggio rispettoso dell'ambiente la stazione di ricarica, gli accessori dismessi e gli imballaggi.

Non gettare tra i rifiuti domestici le stazioni di ricarica dismesse!

### Solo per i Paesi della CE:



Conformemente alla norma della direttiva 2012/19/UE sui rifiuti di apparecchiature elettriche ed elettroniche (RAEE) ed all'attuazione del recepimento nel diritto nazionale, le stazioni di ricarica diventate inservibili devono essere raccolte separatamente ed essere inviate ad una riutilizzazione ecologica.

**Con ogni riserva di modifiche tecniche.**

## Veiligheidsvoorschriften



### Lees alle veiligheidsvoorschriften en aanwijzingen.

Als de veiligheidsvoorschriften en aanwijzingen niet in acht worden genomen, kan dit een elektrische schok, brand en/of ernstig letsel tot gevolg hebben.

### Bewaar alle veiligheidsvoorschriften en aanwijzingen voor toekomstig gebruik.







Het in deze gebruiksaanwijzing gebruikte begrip „accu” heeft zowel betrekking op standaardaccu's (accu's bevestigd aan het fietsframe) als op bagagedrageraccu's (accu bevestigd in de bagagedrager).



**Houd het oplaadapparaat uit de buurt van regen en vocht.** Bij het binnendringen van water in een oplaadapparaat bestaat het risico van een elektrische schok.

- ▶ **Laad alleen voor eBikes toegestane Bosch-lithiumion-accu's op. De accuspanning moet bij de oplaadspanning van het oplaadapparaat passen.** Anders bestaat er brand- en explosiegevaar.
- ▶ **Houd het oplaadapparaat schoon.** Door vervuiling bestaat gevaar voor een elektrische schok.
- ▶ **Controleer voor elk gebruik oplaadapparaat, kabel en stekker. Gebruik het oplaadapparaat niet als u een beschadiging hebt vastgesteld. Open het oplaadapparaat niet zelf en laat het alleen door gekwalificeerd personeel en alleen met originele vervangingsonderdelen repareren.** Beschadigde oplaadapparaten, kabels en stekkers vergroten het risico van een elektrische schok.
- ▶ **Gebruik het oplaadapparaat niet op een gemakkelijk brandbare ondergrond (zoals papier of textiel) of in een brandbare omgeving.** Vanwege de bij het opladen optredende verwarming van het oplaadapparaat bestaat brandgevaar.
- ▶ **Bij beschadiging en onjuist gebruik van de accu kunnen er dampen vrijkomen. Zorg voor frisse lucht en raadpleeg bij klachten een arts.** De dampen kunnen de luchtwegen irriteren.
- ▶ **Houd kinderen in het oog bij gebruik, reiniging en onderhoud.** Hierdoor wordt gegarandeerd dat kinderen niet met het oplaadapparaat spelen.
- ▶ **Kinderen en personen die op grond van hun fysieke, zintuiglijke of geestelijke vermogens, hun onervarenheid of hun gebrek aan kennis niet in staat zijn het oplaadapparaat veilig te bedienen, mogen dit oplaadapparaat niet zonder toezicht of instructie door een verantwoordelijke persoon gebruiken.** Anders bestaat het gevaar van verkeerde bediening en lichamelijk letsel.
- ▶ **Lees de veiligheidsvoorschriften en aanwijzingen in de gebruiksaanwijzingen van accu en aandrijfeenheid/boordcomputer alsook in de gebruiksaanwijzing van uw eBike en neem deze voorschriften en aanwijzingen in acht.**
- ▶ **De Lithium-Ion-accu's vallen onder de vereisten van het recht i. v. m. gevaarlijke goederen.** Neem bij het laden de landspecifieke wetten en voorschriften in acht.
- ▶ **De Travel Charger is voor 12 V-boordnetten ontworpen.** Voor andere boordnetspanningen is de Travel Charger niet toegestaan.
- ▶ Aan de onderzijde van het oplaadapparaat bevindt zich een kort overzicht van belangrijke veiligheidsvoorschriften in het Engels, Frans en Spaans (in de afbeelding op de pagina met afbeeldingen met nummer **C4** aangeduid) met de volgende inhoud:
  - Neem voor een veilig gebruik de gebruiksaanwijzing in acht. Risico van een elektrische schok.
  - Alleen in droge omgeving gebruiken.
  - Laad alleen accu's van het Bosch eBike-System op. Andere accu's kunnen exploderen en letsel veroorzaken.
  - Vervang het netsnoer niet. Er bestaat brand- en explosiegevaar.

De sticker is in volgende afbeelding afgebeeld.

<b>eBike Battery Charger 36-2/12</b> <b>0 275 007 914</b> Input: 12V ~ 8A Output: 36V ~ 2A Made in PRC Robert Bosch GmbH, Reutlingen		 <b>WARNING</b> For safe operation see manual. Risk of electric shock. Dry location use only. Charge only batteries of the Bosch eBike Systems. Other batteries may burst causing personal damage. Do not replace the plug assembly as risk of fire or electric shock may result.
		 <b>ADVERTENCIA</b> Para un funcionamiento con seguridad, ver el manual. Peligro de sacudida eléctrica. Utilice solamente en lugares secos. Cargar únicamente baterías de sistemas eBike de Bosch. Otras baterías podrían reventar, causando lesiones personales y daños. No reemplace el ensamblaje del enchufe, ya que el resultado puede ser riesgo de incendio o sacudidas eléctricas.
		 <b>AVERTISSEMENT</b> Pour un fonctionnement sûr, reportez-vous au manuel. Risque de choc électrique. Utiliser en lieu sec uniquement. A utiliser uniquement avec les batteries des systèmes d'assistance électrique eBike de Bosch. D'autres batteries risqueraient d'éclater et de causer des blessures corporelles et des dommages. Ne pas remplacer la connectique car un risque d'incendie ou de choc électrique pourrait en résulter.
   		

## Product- en vermogensbeschrijving

### Afgebeelde componenten

De componenten zijn genummerd zoals op de afbeelding van het oplaadapparaat op de pagina met afbeeldingen.

- C1** Oplaadapparaat
- C2** Stekker voor boordnetcontactdoos (DIN ISO 4165)
- C3** Adapter voor sigarettenaanstekkerbus (SAE J563)
- C5** Oplaadstekker
- C6** Contactbus voor oplaadstekker
- C7** Afscherming oplaadaansluiting
- A2** Bagagedrageraccu
- A3** Accu-oplaadindicatie
- A4** Aan-/uittoets accu
- A8** Standaardaccu

### Technische gegevens

Oplaadapparaat	Travel Charger	
Productnummer		0 275 007 914
Nominale spanning	V $\overline{\text{~}}$	12
Oplaadspanning accu	V $\overline{\text{~}}$	36
Opgenomen stroom max.	A	8
Oplaadstroom (max.)	A	2
Opgenomen vermogen ca.	W	100
Oplaadtijd		
– PowerPack 300	h	ca. 5,0
– PowerPack 400	h	ca. 6,5
Bedrijfstemperatuur	°C	– 5... + 40
Bewaartemperatuur	°C	– 10... + 50
Gewicht volgens EPTA-Procedure 01/2003	kg	0,8
Beschermingsklasse		IP 40

## Gebruik

### Ingebruikneming

#### Laadapparaat aan 12V-boordnetcontactdoos aansluiten

De Travel Charger wordt met een DIN ISO 4165 stekker **C2** en met een adapter **C3** voor een sigarettenaanstekkerbus (SAE J563) geleverd.

Steek de combistekker **C2** in een DIN ISO 4165 boordspanningscontactdoos (zonder rode adapter **C3**) of in een sigarettenaanstekkerbus (met rode adapter **C3**).

- ▶ **Als u de eBike-accu via het boordnet van uw motorvoertuig laadt, wordt uw voertuigaccu belast.** Controleer voor het laden of uw voertuigaccu voldoende geladen is.

**Opmerking:** Ook bij een voldoende geladen voertuigaccu kan het voorkomen dat uw eBike-accu niet helemaal wordt geladen. Als de eBike-accu niet helemaal wordt geladen, dan moet het laadproces bij draaiende motor worden voortgezet (bijv. tijdens het rijden).

#### Laden van de afgenomen accu (zie afbeelding A)

Schakel de accu uit en verwijder deze uit de houder op de eBike. Lees daarvoor de gebruiksaanwijzing van de accu en neem de voorschriften in acht.

- ▶ **Plaats de accu alleen op een schone ondergrond.** Voorkom in het bijzonder het vuil worden van de oplaadaansluiting en de contacten, bijv. door zand of aarde.

Steek de oplaadstekker **C5** van het oplaadapparaat in de aansluiting **C6** van de accu.

#### Laden van de accu aan de fiets (zie afbeelding B)

Schakel de accu uit. Reinig de afdekking van de laadbus **C7**. Vermijd vooral het vervuilen van de laadbus en van de contacten, bijv. door zand of aarde. Til de afdekking van de laadbus **C7** op en steek de laadstekker **C5** in de laadbus **C6**.

- ▶ **Laad de accu alleen rekening houdende met alle veiligheidsvoorschriften.** Als dit niet mogelijk is, neem dan de accu uit de houder en laad deze op een geschiktere plaats. Lees hiervoor de gebruiksaanwijzing van de accu en neem deze in acht.

### Opladen

- ▶ **Believe vóór het gebruik van de Travel Charger de aanwijzingen in de gebruiksaanwijzing van uw motorvoertuig in acht te nemen.**

Het laden begint zodra het oplaadapparaat met de accu of de laadbus aan de fiets en het stroomnet verbonden is en de laadtoestand van de voertuigaccu voldoende is.

De Travel Charger is met een ontladingsbeschermingsfunctie voor de voertuigaccu uitgerust. Hierdoor wordt verhinderd dat de spanning van de voertuigaccu door de laadbewerking van de eBike-accu te sterk daalt.

**Opmerking:** De laadbewerking is alleen mogelijk als de temperatuur van de eBike-accu zich in het toegestane laadtemperatuurbereik bevindt.

**Opmerking:** Tijdens het laden wordt de Drive Unit gedeactiveerd.

Het laden van de accu is met en zonder boordcomputer mogelijk. Zonder boordcomputer kan het laden alleen aan de accu-laadtoestandsindicatie gecontroleerd worden.

Bij een aangesloten boordcomputer wordt een bijbehorende melding op het display weergegeven.

De boordcomputer kan tijdens de laadbewerking opgezet en afgenomen worden.

De laadtoestand wordt met de acculaadtoestandsindicatie **A3** aan de accu en met de balken op de boordcomputer weergegeven.

Bij het laden van de eBike-accu aan de fiets kan ook de accu van de boordcomputer geladen worden.

Tijdens het opladen branden de leds van de oplaadindicatie **A3** op de accu. Elke continu brandende led komt overeen met ca. 20 % van de capaciteit van de lading. De knipperende led geeft het opladen van de volgende 20 % aan.

► **Wees voorzichtig als u het laadapparaat tijdens de laadbewerking aanraakt. Draag veiligheidshandschoenen.** Het laadapparaat en de combistekker kunnen vooral bij hoge omgevingstemperaturen sterk verhit raken.

Is de eBike-accu volledig geladen, dan gaan de LED's onmiddellijk uit en de boordcomputer wordt uitgeschakeld. De laadbewerking wordt beëindigd. Door het indrukken van de aan-/uittoets **A4** aan de eBike-accu kan de laadtoestand gedurende 3 seconden weergegeven worden.

Koppel na het laden **altijd** het laadapparaat van het boordnet en de accu van het laadapparaat los.





**Opmerking:** Als de eBike-accu niet aan de Travel Charger aangesloten is, is de ontladbeschermingsfunctie niet actief waardoor uw voertuigaccu verder wordt belast en na enige tijd volledig ontladen kan worden.

Als de accu van het oplaadapparaat wordt losgekoppeld, wordt de accu automatisch uitgeschakeld.

**Opmerking:** Als u aan de fiets geladen hebt, sluit dan na de laadbewerking de laadbus **C6** zorgvuldig met de afdekking **C7** zodat er geen vuil of water kan indringen.

Als het oplaadapparaat na het laden niet van de accu gescheiden wordt, dan schakelt het laadapparaat na een paar uur opnieuw in, controleert het de laadtoestand van de accu en begint eveneens opnieuw met de laadbewerking.

## Oorzaken en oplossingen van fouten

Oorzaak	Oplossing
 <p>Accu defect</p>	<p><b>Twee leds op de accu knipperen.</b></p> <p>Contact opnemen met erkende rijwielhandel.</p>
 <p>Accu te warm of te koud</p>	<p><b>Drie leds op de accu knipperen</b></p> <p>Accu van het oplaadapparaat scheiden tot het laadtemperatuurbereik bereikt is.</p> <p>Sluit de accu pas weer aan op het oplaadapparaat als deze de toegestane oplaadtemperatuur heeft bereikt.</p>
 <p>De eBike-accu heeft een erg lage laadtoestand bereikt.</p>	<p><b>Eerste LED aan de accu brandt bij aangesloten Travel Charger permanent.</b></p> <p>Laad de eBike-accu met uw standaard laadapparaat tot 40 % op (tweede LED brandt). Daarna kunt u de eBike-accu verder met de Travel Charger laden.</p>
 <p>Het vermogen van de stroombron is te gering.</p>	<p><b>Van links naar rechts knipperen max. 5 LED's (aantal afhankelijk van de laadtoestand van de eBike-accu).</b></p> <p>Laadproces is niet mogelijk.</p>
 <p>De ingangsspanning is te gering.</p>	<p><b>Geen LED knippert (afhankelijk van de laadtoestand van de eBike-accu branden een of meerdere LED's).</b></p> <p>De voertuigaccu opladen (bijv. door gebruik van het voertuig).</p>
<p><b>Geen opladen mogelijk (geen indicatie op accu)</b></p> <p>De voertuigaccu is niet voldoende geladen.</p>	<p>De voertuigaccu opladen (bijv. door gebruik van het voertuig).</p>
<p>Het laadproces wordt afgebroken. (Voertuigaccu werd te ver ontladen, lader schakelt uit.)</p>	<p>De voertuigaccu opladen (bijv. door gebruik van het voertuig).</p>
<p>Stekker niet goed ingestoken</p>	<p>Alle insteekverbindingen controleren.</p>
<p>Contacten van accu vuil</p>	<p>Contacten van accu voorzichtig reinigen.</p>
<p>Stopcontact, kabel of oplaadapparaat defect</p>	<p>Boordspanning controleren, laadapparaat door de fietshandelaar laten controleren.</p>
<p>Accu defect</p>	<p>Contact opnemen met erkende rijwielhandel.</p>

## Onderhoud en service

### Onderhoud en reiniging

Mocht het oplaadapparaat niet meer werken, neem dan contact op met een erkende rijwielhandel.

### Klantenservice en gebruiksadvisen

Neem bij alle vragen over het oplaadapparaat contact op met een erkende rijwielhandel.

Contactgegevens van de erkende rijwielhandel vindt u op de internetpagina [www.bosch-ebike.com](http://www.bosch-ebike.com)

### Afvalverwijdering

Oplaadapparaten, toebehoren en verpakkingen moeten op een voor het milieu verantwoorde wijze worden hergebruikt.

Gooi oplaadapparaten niet bij het huisvuil!

#### Alleen voor landen van de EU:



Volgens de Europese richtlijn 2012/19/EU over elektrische en elektronische oude apparaten en de omzetting van de richtlijn in nationaal recht moeten niet meer bruikbare oplaadapparaten apart worden ingezameld en op een voor het milieu verantwoorde wijze worden hergebruikt.

**Wijzigingen voorbehouden.**

## Sikkerhedsinstrukser



Læs alle sikkerhedsinstrukser og anvisninger. Overhold sikkerhedsinstrukserne og anvisningerne ikke, er der risiko for elektrisk stød, brand og/eller alvorlige kvæstelser.

### Opbevar alle sikkerhedsinstrukser og anvisninger til senere brug.

Begrebet „akku“, der anvendes i nærværende brugsanvisning, gælder både for standard-akkuer (akkuer med holder på cykelstel) og bagagebærer-akkuer (akkuer med holder i bagagebærer).



**Ladeaggregatet må ikke udsættes for regn eller fugtighed.** Indtrængning af vand i et ladeaggregat er forbundet med risiko for elektrisk stød.

- ▶ **Lad kun Bosch li-ion-akkuer, der er godkendt til eBikes. Akkuspændingen skal passe til ladeaggregatets akkuladespænding.** Ellers er der fare for brand og eksplosion.
- ▶ **Renhold ladeaggregatet.** Snavs øger faren for elektrisk stød.
- ▶ **Kontrollér ladeaggregat, kabel og stik før brug. Anvend ikke ladeaggregatet, hvis det er beskadiget. Forsøg ikke at åbne ladeaggregatet og sørg for at det repareres af kvalificerede fagfolk, og at der kun benyttes originale reservedele.** Beskadigede ladeaggregater, kabler og stik øger risikoen for elektrisk stød.
- ▶ **Anvend ikke ladeaggregatet på let brændbar undergrund (f. eks. papir, tekstiler osv.) eller i brændbare omgivelser.** Pas på! Ladeaggregatet bliver varmt under opladningen. Brandfare!

Mærkatens er vist på følgende figur.

- ▶ **Beskadiges akkuen eller bruges den forkert, kan der sive dampe ud. Tilføj frisk luft og søg læge, hvis du føler dig utilpas.** Dampene kan irritere luftvejene.
- ▶ **Hold børn under opsyn ved brug, rengøring og vedligeholdelse.** Derved sikres det, at børn ikke bruger laderen som legetøj.
- ▶ **Børn og personer, der på grund af deres fysiske, sensoriske eller psykiske evner eller uerfarenhed eller ukendskab ikke er i stand til at betjene ladeaggregatet, må ikke bruge dette ladeaggregat uden opsyn eller instruktion fra en ansvarlig person.** Ellers er der fare for fejlbetjening og kvæstelser.
- ▶ **Læs og følg sikkerhedsanvisningerne og anvisningerne i brugsanvisningen til akkuen og dreveheden/cykelcomputeren samt i brugsanvisningen til din eBike.**
- ▶ **Lithium-ion-akkuerne er omfattet af kravene, der er fastsat for transport af farligt gods.** Overhold de lokalt gældende love og forskrifter for opladningen.
- ▶ **Travel Charger er beregnet til 12 V-spænding.** Det er ikke tilladt at benytte Travel Charger ved andre spændinger.
- ▶ På undersiden af ladeaggregatet findes en kort vejledning om vigtige sikkerhedsinstrukser på engelsk, fransk og spansk (i illustrationen på grafiksiden er den kendetegnet med nummer **C4**) og med følgende indhold:
  - Følg brugsanvisningen for at sikre en rigtig brug. Risiko for elektrisk chock.
  - Må kun bruges i tørre omgivelser.
  - Lad kun akkuer, der er beregnet til Bosch eBike-systemet. Andre akkuer kan eksplodere og føre til kvæstelser.
  - Erstat ikke netkablet. Fare for brand og eksplosion.

#### eBike Battery Charger 36-2/12

0 275 007 914

Input: 12V === 8A

Output: 36V === 2A

Made in PRC

Robert Bosch GmbH, Reutlingen

#### ⚠ WARNING

For safe operation see manual. Risk of electric shock. Dry location use only. Charge only batteries of the Bosch eBike Systems. Other batteries may burst causing personal damage. Do not replace the plug assembly as risk of fire or electric shock may result.

#### ⚠ ADVERTENCIA

Para un funcionamiento con seguridad, ver el manual. Peligro de sacudida eléctrica. Utilice solamente en lugares secos. Cargar únicamente baterías de sistemas eBike de Bosch. Otras baterías podrían reventar, causando lesiones personales y daños. No reemplace el ensamblaje del enchufe, ya que el resultado puede ser riesgo de incendio o sacudidas eléctricas.

#### ⚠ AVERTISSEMENT

Pour un fonctionnement sûr, reportez-vous au manuel. Risque de choc électrique. Utiliser en lieu sec uniquement. A utiliser uniquement avec les batteries des systèmes d'assistance électrique eBike de Bosch. D'autres batteries risqueraient d'écarter et de causer des blessures corporelles et des dommages. Ne pas remplacer la connectique car un risque d'incendie ou de choc électrique pourrait en résulter.





## Beskrivelse af produkt og ydelse

### Illustrerede komponenter

Nummereringen af de illustrerede komponenter refererer til illustrationen af ladeaggregatet på illustrationssiden.

- C1** Ladeaggregat
- C2** Stik til udtag (DIN ISO 4165)
- C3** Adapter til cigartænderbøsning (SAE J563)
- C5** Ladestik
- C6** Bøsning til ladestik
- C7** Plade til beskyttelse af ladebøsning
- A2** Bagagebærer-akku
- A3** Akku-ladetilstandsindikator
- A4** Tænd/sluk-tast akku
- A8** Standard-akku

### Tekniske data

Ladeaggregat	Travel Charger	
Typenummer		0 275 007 914
Nominal spænding	V $\overline{\text{~}}$	12
Akku-opladningsspænding	V $\overline{\text{~}}$	36
Optaget strøm, maks.	A	8
Ladestrøm (maks.)	A	2
Optaget effekt ca.	W	100
Ladetid		
– PowerPack 300	h	ca. 5,0
– PowerPack 400	h	ca. 6,5
Driftstemperatur	°C	– 5 ... + 40
Opbevaringstemperatur	°C	– 10 ... + 50
Vægt svarer til EPTA-Procedure 01/2003	kg	0,8
Tæthedsgrad		IP 40

## Brug

### Ibrugtagning

#### Slut laderen til 12 V-udtaget

Travel Charger leveres med et DIN ISO 4165-stik **C2** og en adapter **C3** til cigartænderudtaget (SAE J563).

Sæt kombistykket **C2** i et DIN ISO 4165-udtag (uden rød adapter **C3**) eller i en cigartænderbøsning (med rød adapter **C3**).

► **Hvis du oplader eBike-akkuen via ledningsnettet i bilen, belastes bilens batteri.** Sørg for, at bilbatteriet er tilstrækkeligt opladet, før du påbegynder opladningen af eBike-akkuen.

**Bemærk:** Også ved tilstrækkeligt opladede bilbatterier kan det forekomme, at din eBike-akku ikke oplades helt. Hvis din eBike-akku ikke oplades helt, skal opladningen fortsættes med kørende motor (f.eks. under kørsel).

#### Oppladning af afmonteret akku (se Fig. A)

Sluk for akkuen og tag den ud af holderen på eBiken. Læs og overhold akkuens brugsanvisning.

► **Stil kun akkuen på rene overflader.** Undgå især en tilsmudsning af ladebøsningen og kontakterne (f.eks. fra sand eller jord).

Sæt ladeaggregatets ladestik **C5** i bøsningen **C6** på akkuen.

#### Oppladning af akku på cykel (se Fig. B)

Sluk akkuen. Rengør afdækningen af ladebøsningen **C7**. Undgå især at gøre ladebøsningen og kontakterne snavset, f.eks. som følge af sand eller jord. Løft afdækningen af ladebøsningen **C7**, og sæt ladestikket **C5** i ladebøsningen **C6**.

► **Oplad kun akkuen under overholdelse af alle sikkerhedshenvisninger.** Hvis dette ikke er muligt, skal du tage akkuen ud af holderen og oplade den et egnet sted. Læs og følg i den forbindelse anvisningerne til akkuen.

#### Oppladning

► **Før du tager Travel Charger i brug, skal du have læst instruktionsbogen til bilen.**

Oppladningen starter, så snart laderen er forbundet med akkuen eller ladebøsningen på cyklen er forbundet med strømnettet, og bilbatteriet er tilstrækkeligt opladet.

Travel Charger er udstyret med en afladningsbeskyttelsesfunktion til bilbatteriet. Derved forhindres det, at spændingen i bilbatteriet falder for meget som følge af opladningen af eBike-akkuen.

**Bemærk:** Oppladning er kun mulig, hvis eBike-akkuens temperatur befinder sig i det tilladte ladetemperaturområde.

**Bemærk:** Under opladningen deaktiveres drivenheden (Drive Unit).

Akkuen kan oplades med og uden cykelcomputer. Uden cykelcomputer kan opladningen kun følges på akku-ladetilstandsvisningen.

Med tilsluttet cykelcomputer nedtones meddelelserne på displayet.

Cykelcomputeren kan sættes på og tages af under opladningen. Opladningen vises med akku-ladestandsindikatoren **A3** på akkuen og med bjælkerne på cykelcomputeren.

Ved opladning af eBike-akkuen på cyklen kan også cykelcomputerens akku oplades.

Under opladningen lyser LED-lamperne i ladetilstandsindikatoren **A3** på akkuen. Hver konstant lysende LED-lampe svarer ca. til 20 % kapacitet opladning. Den blinkende LED-lampe viser opladningen af de næste 20 %.

► **Vær forsigtig, når du berører laderen under opladningen. Brug altid sikkerhedshandsker.** Laderen og kombistykket kan blive meget varme, især ved høje omgivelses-temperaturer.

Hvis eBike-akkuen er helt aflades, forsvinder LED'en straks, og cykelcomputeren slukkes. Opladningen afsluttes. Hvis du trykker på tænd/sluk-knappen **A4** på eBike-akkuen, kan opladningen vises i 3 sekunder.

Adskil **altid** laderen fra ledningsnettet og akkuen fra laderen efter endt opladning.

**Bemærk:** Hvis eBike-akkuen ikke er sluttet til Travel Charger, er afladningsbeskyttelsesfunktionen ikke aktiv, og bilbatteriet belastes igen og kan aflades helt efter nogen tid.

Når akkuen afbrydes fra ladeaggregatet, slukkes akkuen automatisk.

**Bemærk:** Når opladningen på cyklen er afsluttet, skal du for sigtigt lukke ladebøsningen **C6** med afdækningen **C7**, så der ikke kan trænge smuds eller vand ind.

Hvis laderen ikke kan adskilles fra akkuen efter opladning, tændes opladeren igen efter nogle timer, hvorefter akkuens ladestand kontrolleres, og opladningen genstartes.

## Fejl – Årsager og afhjælpning

Årsag	Afhjælpning
	<b>To LED-lamper blinker på akkuen</b>
Akku defekt	Kontakt en autoriseret cykelforhandler.
	<b>Tre LED-lamper blinker på akkuen</b>
Akku for varm eller for kold	Adskil akkuen fra laderen, indtil ladetemperaturområdet er nået. Tilslut først akkuen til ladeaggregatet, når den har nået den tilladte ladetemperatur.
	<b>Den første LED på akkuen lyser konstant, når Travel Charger er tilsluttet.</b>
eBike-akkuen har nået en meget lave ladetilstand.	Oplad eBike-akkuen med din standardlader til 40 % (to lysdioder lyser). Derefter kan eBike-akkuen oplades igen med Travel Charger.
	<b>Fra venstre blinker op til 5 LED'er (antallet afhænger af eBike-akkuens ladetilstand).</b>
Effekten fra strømkilden er for lille.	Opladning er ikke mulig.
	<b>Der er ikke nogen LED, er blinker (afhængigt af eBike-akkuens ladetilstand lyser en eller flere LED'er).</b>
Indgangsspændingen er for lille.	Lad køretøjsbatteriet op (f.eks. ved at bruge køretøjet).

Årsag	Afhjælpning
<b>Opladning er ikke mulig (ingen visning på akkuen)</b>	
Køretøjsbatteriet er ikke tilstrækkeligt opladet.	Lad køretøjsbatteriet op (f.eks. ved at bruge køretøjet).
Opladningen afbrydes. (Køretøjsbatteriet blev afladet for meget, så laderen slukker).	Lad køretøjsbatteriet op (f.eks. ved at bruge køretøjet).
Stik er ikke sat rigtigt i	Kontroller alle stikforbindelser.
Kontakter er snavsede på akku	Rengør forsigtigt kontakter på akku.
Stikdåse, kabel eller ladeaggregat er defekt	Kontrollér netspændingen, og få laderen kontrolleret af forhandleren.
Akku defekt	Kontakt en autoriseret cykelforhandler.

## Vedligeholdelse og service

### Vedligeholdelse og rengøring

Skulle ladeaggregatet svigte, bedes du kontakte en autoriseret cykelforhandler.

### Kundeservice og brugerrådgivning

Spørgsmål vedr. ladeaggregatet bedes stillet til en autoriseret cykelforhandler.

Kontaktdata for autoriserede cykelforhandlere findes på internetsiden [www.bosch-ebike.com](http://www.bosch-ebike.com)

### Bortskaffelse

Ladeaggregater, tilbehør og emballage skal genbruges på en miljøvenlig måde.

Smid ikke ladeaggregater ud sammen med det almindelige husholdningsaffald!

### Gælder kun i EU-lande:



Iht. det europæiske direktiv 2012/19/EU om affald af elektrisk og elektronisk udstyr skal kasserede ladeaggregater indsamles separat og genbruges iht. gældende miljøforskrifter.

Ret til ændringer forbeholdes.

## Säkerhetsanvisningar



**Läs noga igenom alla säkerhetsanvisningar och instruktioner.** Fel som uppstår till följd av att säkerhetsanvisningarna och instruktionerna inte följts kan orsaka elstöt, brand och/eller allvarliga personskador.

**Ta väl vara på säkerhetsanvisningarna och instruktionerna för framtida behov.**

Begreppet "batteri" som används i denna bruksanvisning hänför sig till både standardbatterier (batterier med fäste på cykelramen) och pakethållarbatterier (batterier med fäste i pakethållaren).



**Skydda laddaren mot regn och väta.** Tränger vatten in i laddaren ökar risken för elstöt.

- ▶ **Ladda endast för elcyklar godkända Bosch litiumjonbatterier. Batteriets spänning måste passa till laddarens laddspänning.** I annat fall finns risk för brand och explosion.
- ▶ **Håll laddaren ren.** Förorening kan leda till elektrisk stöt.
- ▶ **Kontrollera laddare, kabel och stickkontakt före varje användning. En skadad laddare får inte användas. Du får själv aldrig öppna laddaren, låt den repareras av kvalificerad fackman och endast med originalreservdelar.** Skadade laddare, ledningar eller stickkontakter ökar risken för elektrisk stöt.
- ▶ **Använd inte laddaren på lättantändligt underlag (t.ex. papper, textilier mm) resp. i brännbar omgivning.** Vid laddningen värms laddaren upp vilket kan medföra brandrisk.

Dekalen är avbildad på följande figur.

<b>eBike Battery Charger 36-2/12</b> <b>0 275 007 914</b> Input: 12V == 8A Output: 36V == 2A Made in PRC Robert Bosch GmbH, Reutlingen		<b>⚠ WARNING</b> For safe operation see manual. Risk of electric shock. Dry location use only. Charge only batteries of the Bosch eBike Systems. Other batteries may burst causing personal damage. Do not replace the plug assembly as risk of fire or electric shock may result.
		<b>⚠ ADVERTENCIA</b> Para un funcionamiento con seguridad, ver el manual. Peligro de sacudida eléctrica. Utilice solamente en lugares secos. Cargar únicamente baterías de sistemas eBike de Bosch. Otras baterías podrían reventar, causando lesiones personales y daños. No reemplace el ensamblaje del enchufe, ya que el resultado puede ser riesgo de incendio o sacudidas eléctricas.
		<b>⚠ AVERTISSEMENT</b> Pour un fonctionnement sûr, reportez-vous au manuel. Risque de choc électrique. Utiliser en lieu sec uniquement. A utiliser uniquement avec les batteries des systèmes d'assistance électrique eBike de Bosch. D'autres batteries risqueraient d'exploser et de causer des blessures corporelles et des dommages. Ne pas remplacer la connectique car un risque d'incendie ou de choc électrique pourrait en résulter.

- ▶ **Ur skadat eller felanvänt batteri kan ångor avgå. Tillför friskluft och uppsök läkare vid åtkommar.** Ångorna kan leda till irritation i andningsvägarna.
- ▶ **Håll barn under uppsikt vid användning, rengöring och underhåll.** På så sätt säkerställs att barn inte leker med laddaren.
- ▶ **Laddaren får inte användas av barn eller personer med begränsad fysisk, sensorisk eller psykisk förmåga eller som saknar den erfarenhet och kunskap som krävs för säker hantering. Undantag görs om personen övervakas av en ansvarig person som även kan undervisa i laddarens användning.** I annat fall finns risk för felhantering och personskada.
- ▶ **Läs och beakta säkerhetsanvisningarna och bruksanvisningarna för batteri och drivenhet/cykeldator och bruksanvisningen för din eBike.**
- ▶ **Litiumjonbatterierna regleras av de lagstadgade kraven på farligt gods.** Vid laddning ska de landsspecifika lagarna och föreskrifterna följas.
- ▶ **Travel Charger är avsedd för 12 V-elsystem i fordon.** Travel Charger får inte användas i fordon vars elsystem har annan spänning.
- ▶ På laddarens undre sida finns ett sammandrag av viktiga säkerhetsanvisningar på engelska, franska och spanska (märkta i illustrationen på grafiksidan med nummer **C4**) med följande innehåll:
  - För säker användning ska bruksanvisningen beaktas. Risk för elstöt.
  - Använd endast i torr omgivning.
  - Ladda endast batterier för Bosch elcykelsystemet. Risk finns att andra batterier exploderar och orsakar personskada.
  - Byt inte ut nätsladden. I annat fall finns risk för brand och explosion.

## Produkt- och kapacitetsbeskrivning

### Illustrerade komponenter

Numreringen av komponenterna hänvisar till illustration av laddaren på grafiksidan.

- C1** Laddare
- C2** Kontakt för normuttag enligt DIN ISO 4165
- C3** Adapter cigarettändaruttag (SAE J563)
- C5** Laddstickkontakt
- C6** Hylsdon för laddkontakt
- C7** Kåpa för laddkontakt
- A2** Pakethållarbatteri
- A3** Indikering av batteriets laddningstillstånd
- A4** Strömbrytare batteri
- A8** Standardbatteri

### Tekniska data

Laddare	Travel Charger	
Produktnummer		0 275 007 914
Märkspänning	V $\overline{\text{~}}$	12
Batteriladdningsspänning	V $\overline{\text{~}}$	36
Max. strömförbrukning.	A	8
Laddström (max.)	A	2
Max. ineffekt ca.	W	100
Laddningstid		
– PowerPack 300	h	ca 5,0
– PowerPack 400	h	ca 6,5
Drifttemperatur	°C	– 5 ... + 40
Lagringstemperatur	°C	– 10 ... + 50
Vikt enligt EPTA-Procedure 01/2003	kg	0,8
Kapslingsklass		IP 40

## Drift

### Driftstart

#### Anslut laddaren till 12 V-uttaget i fordonet

Travel Charger levereras med en normkontakt typ DIN ISO 4165 **C2** och en adapter **C3** cigarettändaruttag (SAE J563).

Stick i kombikontakten **C2** i ett uttag typ DIN ISO 4165 i fordonets elsystem (utan röd adapter **C3**) eller i cigarettändaruttaget (med röd adapter **C3**).

► **Fordonsbatteriet belastas när eBike-batteriet laddas via fordonets elsystem.** Se därför till att fordonsbatteriet har tillräcklig laddningsnivå innan eBike-batteriet laddas.

**Anvisning:** Även vid ett tillräckligt laddat fordonsbatteri kan det hända att ditt uppladdningsbara eBike-batteri inte är fullständigt laddat. Om det uppladdningsbara eBike-batteriet

inte skulle vara fullständigt laddat bör uppladdning fortsätta samtidigt som motorn är igång (t.ex. under färd).

#### Ladda det uttagna batteriet (se bild A)

Frånkoppla batteriet och ta bort det ur fästet på elcykeln. Läs och följ batteriets bruksanvisning.

► **Ställ upp batteriet på en ren yta.** Se till att laddningshylsan och kontaktarna inte nedsmutsas med t. ex. sand eller jord.

Anslut laddarens stickkontakt **C5** till hylsan **C6** på batteriet.

#### Ladda batteriet på cykeln (se bild B)

Stäng av batteriet. Rengör locket på ladduttaget **C7** undvik nedsmutsning av ladduttaget och kontaktarna, t. ex. på grund av sand eller jord. Lyft locket på ladduttaget **C7** och sätt kontakten **C5** i ladduttaget **C6**.

► **Ladda endast batteriet under beaktande av alla säkerhetsanvisningar.** Om detta inte är möjligt, ta ut batteriet ur hållaren och ladda den på lämplig plats. Läs och beakta bruksanvisningen för batteriet.

### Laddning

► **Följ anvisningarna i bruksanvisningen till fordonet vid användning av Travel Charger.**

Laddningen börjar så snart laddaren är ansluten till batteriet resp. laddningsuttaget på cykeln och fordonets elsystem, och om fordonsbatteriet har tillräcklig laddningsnivå.

Travel Charger är utrustad med en skyddsfunktion som förhindrar att fordonsbatteriet laddar ur. Härigenom undviker du att fordonsbatteriets spänning sjunker för mycket när eBike-batteriet laddas.

**Anvisning:** Laddning kan endast ske om temperaturen i eBike-batteriet ligger inom det tillåtna laddningstemperaturområdet.

**Anvisning:** Drivenheten deaktiveras under laddningen.

Batteriet kan laddas med och utan cykeldator. Utan cykeldator kan laddningen endast övervakas via statusindikatorn på batteriet.

Om en cykeldator är ansluten visas ett tillhörande meddelande på displayen.

Cykeldatorn kan sättas på och tas av under laddningen.

Laddstatus visas på batteriet med laddindikeringen **A3** och med stapeln på cykeldatorn.

När eBike-batteriet på cykeln laddas kan även cykeldatorns batteri laddas.

Under laddning lyser laddningsdisplayens **A3** LED på batteriet. Varje kontinuerligt tänd LED motsvarar en laddad kapacitet på ungefär 20 %. En blinkande LED indikerar att nästa laddning till 20 % pågår.

► **Var försiktig med att vidröra laddaren medan laddningen pågår. Skyddshandskar ska bäras.** Laddaren och kombikontakten kan bli mycket varma, i synnerhet vid hög omgivningstemperatur.

När eBike-batteriet är fulladdat slocknar lysdioderna direkt och cykeldatorn stängs av. Laddningen är avslutad. Genom att trycka på strömbrytaren **A4** på eBike-batteriet kan laddningsnivån visas i tre sekunder.

Skilj **alltid** laddaren från fordonets elsystem och batteriet från laddaren efter avslutad laddning.

**Anvisning:** När eBike-batteriet inte är anslutet till Travel Charger är skyddsfunktionen mot urladdning inte aktiv. Fordonsbatteriet fortsätter då att belastas och kan laddas ur helt efter en tid.

Batteriet fränkopplas automatiskt när det tas ur laddaren.

**Anvisning:** När du har laddat på cykeln, stäng uttaget efter **C6** noga med locket **C7**, så att smuts och vatten inte kan tränga in.

Om laddaren inte kopplas loss från batteriet efter laddning slås laddaren på igen efter några timmar, kontrollerar batteriets nivå och påbörjar laddning på nytt vid behov.

## Fel – Orsak och åtgärd

Orsak	Åtgärd
	<b>Två LED blinkar på batteriet.</b>
Batteriet är defekt	Kontakta en auktoriserad cykelhandlare.

	<b>Tre LED blinkar på batteriet.</b>
Batteriet är för varmt eller kallt	Koppla loss batteriet från laddaren tills laddtemperaturintervallen har uppnåtts. Anslut batteriet till laddaren först sedan tillåten laddningstemperatur uppnåtts.

	<b>När Travel Charger är ansluten lyser den första lysdioden på batteriet permanent.</b>
eBike-batteriet har mycket låg laddningsnivå.	Ladda eBike-batteriet till 40 % med en standardladdare (den andra lysdioden lyser). Därefter kan eBike-batteriet fortsätta att laddas med Travel Charger.

	<b>Från vänster blinkar upp till 5 LED:er (antalet beror på det uppladdningsbara eBike-batteriets laddningsstatus).</b>
Strömkällans effekt är för låg. Laddningen är inte möjlig.	

Orsak	Åtgärd
	<b>Ingen LED blinkar (beroende på laddningsstatusen hos det uppladdningsbara eBike-batteriet lyser en eller flera LED:er).</b>
Ingångsspänningen är för låg.	Ladda fordonsbatteriet (t.ex. genom att använda fordonet).
<b>Laddning kan inte ske (ingen indikering på batteriet)</b>	
Fordonsbatteriet är inte tillräckligt laddat.	Ladda fordonsbatteriet (t.ex. genom att använda fordonet).
Laddningen avbryts. (Fordonsbatteriet laddades ur för mycket, laddaren stänger av.)	Ladda fordonsbatteriet (t.ex. genom att använda fordonet).
Stickkontakten sitter inte korrekt	Kontrollera alla stickanslutningar.
Batteriets kontakter är nedsmutsade	Rengör försiktigt batteriets kontakter.
Nätuttaget, nätsladden eller laddaren är defekt	Kontrollera spänningen i det interna elsystemet. Låt en cykelhandlare kontrollera laddaren.
Batteriet är defekt	Kontakta en auktoriserad cykelhandlare.

## Underhåll och service

### Underhåll och rengöring

Om laddaren fallerar, ta kontakt med en auktoriserad cykelhandlare.

### Kundtjänst och användarrådgivning

Vid alla frågor beträffande laddaren kontakta en auktoriserad cykelhandlare.

För auktoriserade cykelhandlare kan du hitta kontaktadresser på internetsidan [www.bosch-ebike.com](http://www.bosch-ebike.com)

### Avfallshantering

Laddare, tillbehör och förpackning ska omhändertas på miljövänligt sätt för återvinning.

Släng inte laddare i hushållsavfall!

### Endast för EU-länder:



Enligt europeiska direktivet 2012/19/EU för kasserade elektriska och elektroniska apparater och dess modifiering till nationell rätt måste obrukbara laddare omhändertas separat och på miljövänligt sätt lämnas in för återvinning.

Ändringar förbehålles.

## Sikkerhetsinformasjon



Les alle sikkerhetsinformasjoner og instruksjoner. Feil ved overholdelsen av sikkerhetsinformasjonene og instruksjonene kan forårsake elektrisk støt, brann og/eller alvorlige skader.

### Ta vare på alle sikkerhetsinformasjoner og instruksjoner for fremtidig bruk.





I driftsinstruksjonen brukes uttrykket «Batteri» som gjelder både for standard-batterier (batterier med holder på sykkelrammen) og bagasjebrett-batterier (batterier med holder på bagasjebrettet).



**Hold ladeapparatet unna regn eller fuktighet.** Der som det kommer vann i et ladeapparat, øker risikoen for elektriske støt.

- ▶ **Lad kun opp Bosch Li-ion batterier som er godkjent for el-sykler.** Batterispenningen må passe til ladeapparatets batteri-ladespenning. Ellers er det fare for brann og eksplosjon.
- ▶ **Hold ladeapparatet rent.** Smuss fører til fare for elektriske støt.
- ▶ **Før hver bruk må du kontrollere ladeapparatet, ledningen og støpselet. Ikke bruk ladeapparatet hvis du registrerer skader. Du må ikke åpne ladeapparatet selv og la det alltid kun repareres av kvalifisert fagpersonale og kun med originale reservedeler.** Skadet ladeapparat, ledning og støpsel øker risikoen for elektriske støt.
- ▶ **Ikke bruk ladeapparatet på lett brennbar undergrunn (f. eks. papir, tekstiler etc.) eller i brennbare omgivelser.** Ladeapparatet oppvarmes under oppladingen og det er derfor fare for brann.

Klebmerket vises på bildet nedenfor.

<p><b>eBike Battery Charger 36-2/12</b>  <b>0 275 007 914</b>          Input: 12V === 8A          Output: 36V === 2A          Made in PRC          Robert Bosch GmbH, Reutlingen</p>	<p><b>⚠ WARNING</b>          Do not replace the plug assembly as risk of fire or electric shock may result.</p>	<p>For safe operation see manual. Risk of electric shock. Dry location use only. Charge only batteries of the Bosch eBike Systems. Other batteries may burst causing personal damage.</p>
<p>   </p>	<p><b>⚠ ADVERTENCIA</b>          Otras baterías podrían reventar, causando lesiones personales y daños. No reemplace el ensamblaje del enchufe, ya que el resultado puede ser riesgo de incendio o sacudidas eléctricas.</p>	<p>Para un funcionamiento con seguridad, ver el manual. Peligro de sacudida eléctrica. Utilice solamente en lugares secos. Cargar únicamente baterías de sistemas eBike de Bosch.</p>
	<p><b>⚠ AVERTISSEMENT</b></p>	<p>Pour un fonctionnement sûr, reportez-vous au manuel. Risque de choc électrique. Utiliser en lieu sec uniquement. A utiliser uniquement avec les batteries des systèmes d'assistance électrique eBike de Bosch. D'autres batteries risqueraient d'éclater et de causer des blessures corporelles et des dommages. Ne pas remplacer la connectique car un risque d'incendie ou de choc électrique pourrait en résulter.</p>

- ▶ **Ved skader på og usakkyndig bruk av batteriet kan damper slippe ut. Tilfør friskluft og oppsøk lege ved plager.** Damp kan irritere luftveiene.
- ▶ **Hold tilsyn med barn ved bruk, rengjøring og vedlikehold.** Dermed er du sikker på at barn ikke leker med laderen.
- ▶ **Barn og personer, som på grunn av sine fysiske, sensoriske eller åndelige evner eller sin uerfarenhet eller manglende kunnskaper ikke er i stand til å betjene ladeapparatet sikkert, må ikke bruke dette ladeapparatet uten oppsyn eller anvisning av en ansvarlig person.** Ellers er det fare for feil betjening og skader.
- ▶ **Les sikkerhetsanvisningene og instruksjonene i bruksanvisningen for batteriet og drivenheten/kjørecomputeren og for din eBike, og følg disse.**
- ▶ **Li-ion-batteriene er underlagt bestemmelsene for farlig gods.** Følg nasjonale lover og forskrifter ved lading.
- ▶ **Reiseladeren er beregnet for 12-volts elektriske anlegg.** Reiseladeren er ikke tillatt for elektriske anlegg med annen spenning.
- ▶ På undersiden av ladeapparatet befinner det seg en kort versjon av viktige sikkerhetsinstruksjoner på engelsk, fransk og spansk (merket med nummer **C4** på bildet på illustrasjonssiden) og med følgende innhold:
  - Ta hensyn til bruksanvisningen for sikker bruk. Fare for elektrisk støt.
  - Må kun brukes i tørre omgivelser.
  - Lad kun batterier til Bosch el-sykkel-systemet. Andre batterier kan eksplodere og forårsake skader.
  - Skift ikke ut nettledningen. Det er fare for brann og eksplosjon.

## Produkt- og ytelsesbeskrivelse

### Illustrerte komponenter

Nummereringen av de illustrerte komponentene gjelder for bildet av ladeapparatet på illustrasjonssiden.

- C1** Ladeapparat
- C2** Støpsel for stikkontakt til bilens elektriske anlegg (DIN ISO 4165)
- C3** Adapter for sigarettnerkontakt (SAE J563)
- C5** Ladestøpsel
- C6** Kontakt for ladestøpsel
- C7** Deksel ladekontakt
- A2** Bagasjebrett-batteri
- A3** Batteri-ladeindikator
- A4** Av/på-knapp batteri
- A8** Standard-batteri

### Tekniske data

Ladeapparat	Travel Charger	
Produktnummer		0 275 007 914
Nominell spenning	V <sup>~</sup>	12
Batteri-ladespenning	V <sup>~</sup>	36
Strømforbruk maks.	A	8
Ladestrøm (maks.)	A	2
Opptatt effekt ca.	W	100
Oppladings tid		
– PowerPack 300	h	ca. 5,0
– PowerPack 400	h	ca. 6,5
Driftstemperatur	°C	–5 ... +40
Lagertemperatur	°C	–10 ... +50
Vekt tilsvarende EPTA-Procedure 01/2003	kg	0,8
Beskyttelsestype		IP 40

## Bruk

### Igangsetting

#### Koble laderen til 12 V-kontakten til bilens elektriske anlegg

Reiseladeren leveres med et støpsel av typen DIN ISO 4165 **C2** og en adapter **C3** for sigarettnerkontakt (SAE J563).

Sett kombistøpselet **C2** i en DIN ISO 4165 nettspenningskontakt (uten rød adapter **C3**) eller en sigarettnerkontakt (med rød adapter **C3**).

- ▶ **Hvis du lader eBike-batteriet via bilens elektriske anlegg, belaster det bilbatteriet.** Før du starter ladingen, må du kontrollere at bilbatteriet er tilstrekkelig ladet.

**Merk:** Selv om bilbatteriet er tilstrekkelig ladet kan det forekomme at ditt eBike-batteri ikke lades helt opp. Hvis eBike-batteriet ikke lades helt, bør du fortsette ladingen med motoren i gang (f.eks. under kjøring).

#### Lading av batteriet når det er tatt ut (se bilde A)

Slå av batteriet og ta det ut av holderen på el-sykkelen. Les og følg til dette driftsinstruksen for batteriet.

- ▶ **Plasser batteriet kun på rene flater.** Unngå spesielt at ladekontakten og andre kontakter tilsmusses, f.eks. av sand eller jord.

Sett ladestøpselet **C5** til ladeapparatet inn i kontakten **C6** på batteriet.

#### Lading av batteriet på sykkelen (se bilde B)

Slå av batteriet. Rengjør dekelet til ladekontakten **C7**. Vær spesielt nøye med å unngå skitt på ladekontakten, for eksempel sand og jord. Ta av dekelet til ladekontakten **C7**, og sett ladestøpselet **C5** i ladekontakten **C6**.

- ▶ **Ladingen må skje i samsvar med alle sikkerhetsanvisningene.** Hvis dette ikke er mulig, tar du batteriet ut av holderen og lader det på et egnet sted. Se bruksanvisningen for batteriet.

### Opplading

- ▶ **Les anvisningene i bilens instruksjonsbok før du bruker reiseladeren.**

Ladingen starter når laderen er koblet til batteriet eller ladekontakten på sykkelen og til det elektriske anlegget og bilbatteriet er tilstrekkelig ladet.

Reiseladeren har en funksjon som beskytter bilbatteriet mot utlading. Denne funksjonen hindrer at spenningen til bilbatteriet synker for mye på grunn av ladingen av eBike-batteriet.

**Merk:** Lading er bare mulig når eBike-batteriet har tillatt ladetemperatur.

**Merk:** Drivenheten deaktiveres under ladingen.

Batteriet kan lades både med og uten kjørecomputer. Uten kjørecomputer kan ladingen følges via ladetilstandsindikatoren for batteriet.

Med tilkoblet kjørecomputer vises en melding på displayet.

Kjørecomputeren kan settes på og tas av under ladingen.

Ladetilstanden vises av ladetilstandsindikatoren **A3** på batteriet, og av stolper på kjørecomputeren.

Ved lading av eBike-batteriet på sykkelen er det også mulig å lade batteriet til kjørecomputeren.

Under oppladingen lyser LEDene på ladetilstandsindikatoren **A3** på batteriet. Hver varig lysende LED tilsvarer ca. 20 % kapasitet på oppladingen. Den blinkende LEDen anviser oppladingen til de neste 20 %.

- ▶ **Vær forsiktig hvis du berører laderen under ladingen. Bruk beskyttelseshansker.** Laderen og kombistøpselet kan bli svært varme, spesielt ved høy omgivelsestemperatur.

Så snart eBike-batteriet er fulladet, slukker LED-lampene, og kjørecomputeren slås av. Ladingen avsluttes. Ladetilstanden kan vises i tre sekunder ved at man trykker på av/på-knappen **A4** på eBike-batteriet.

Husk **alltid** å koble laderen fra det elektriske anlegget og koble batteriet fra laderen etter lading.

**Merk:** Hvis du ikke kobler eBike-batteriet til reiseladeren, aktiveres ikke utladingsbeskyttelsen. Dermed belastes bilbatteriet fortsatt, og etter en stund kan det bli helt utladet.

Når batteries koples fra ladeapparatet slås batteriet automatisk av.

**Merk:** Etter lading på sykkelen lukker du ladekontakten **C6** omhyggelig med dekselet **C7**, slik at ikke skitt eller vann kan trenge inn.

Hvis ikke laderen kobles fra batteriet etter ladingen, slås den på igjen etter noen timer, kontrollerer batteriets ladetilstand og begynner eventuelt å lade igjen.

## Feil – Årsaker og utbedring

Årsak	Utbedring
	<b>To LEDer på batteriet blinker</b>

Batteriet er defekt

Henvend deg til autorisert sykkelforhandler.

	<b>Tre LEDer på batteriet blinker</b>
--	---------------------------------------

Batteriet er for varmt eller for kaldt

Koble batteriet fra laderen helt til ladetemperaturen er nådd. Koble batteriet først til ladeapparatet når det har oppnådd den tillatte ladetemperaturen.

	<b>Den første LED-lampen på batteriet lyser kontinuerlig når reiseladeren er koblet til.</b>
--	--

eBike-batteriet er ladet opp svært lite.

Lad opp eBike-batteriet til 40 % (den andre LED-lampen lyser) med standardladeren). Deretter kan du fortsette å lade opp eBike-batteriet med reiseladeren.

	<b>Opptil 5 LED-er blinker fra venstre (antallet avhenger av ladetilstanden til eBike-batteriet).</b>
--	---

Strømkildens ytelse er for liten.

Lading er ikke mulig.

Årsak	Utbedring
	<b>Ingen LED blinker (avhengig av eBike-batteriets ladetilstand lyser én eller flere LED-er).</b>
Inngangsspenningen er for lav.	Lad bilbatteriet (f.eks. ved å kjøre).
<b>Ingen opplading mulig (ingen visning på batteriet)</b>	
Bilbatteriet er ikke tilstrekkelig ladet.	Lad bilbatteriet (f.eks. ved å kjøre).
Ladingen avbrytes. (Bilbatteriet er tappet for mye, og laderen kobler ut.)	Lad bilbatteriet (f.eks. ved å kjøre).
Støpselet er ikke satt riktig inn	Sjekk alle stikkforbindelsene.
Kontaktene på batteriet er tilsusset	Rengjør kontaktene på batteriet forsiktig.
Stikkontakt, ledning eller ladeapparat er defekt	Kontroller nettspenningen, få undersøkt laderen hos sykkelforhandleren.
Batteriet er defekt	Henvend deg til autorisert sykkelforhandler.

## Service og vedlikehold

### Vedlikehold og rengjøring

Hvis ladeapparatet skulle svikte, må du henvende deg til en autorisert sykkel-forhandler.

### Kundeservice og rådgivning ved bruk

Hvis du har spørsmål om ladeapparatet, må du henvende deg til en autorisert sykkel-forhandler.

Kontaktinformasjoner til autoriserte sykkelforhandlere finner du på internettetsiden [www.bosch-ebike.com](http://www.bosch-ebike.com)

### Deponering

Ladeapparater, tilbehør og emballasje må leveres inn til miljøvennlig gjenvinning.

Ikke kast ladeapparater i vanlig søppel!

### Kun for EU-land:



Jf. det europeiske direktivet 2012/19/EU vedr. gamle elektriske og elektroniske apparater og tilpassingen til nasjonale lover må gamle ladeapparater som ikke lenger kan brukes samles inn og leveres inn til en miljøvennlig resirkulering.

**Retten til endringer forbeholdes.**



## Turvallisuusohjeita



**Lue kaikki turvallisuus- ja käyttöohjeet.** Turvallisuus- ja käyttöohjeiden noudattamisen laiminlyönti saattaa johtaa sähköiskun, tulipaloon ja/tai vakavaan loukkaantumiseen.

**Säilytä kaikki turvallisuusohjeet ja käyttöohjeet myöhemmää käyttöä varten.**

Tässä käyttöohjeessa käytetty käsite ”akku” viittaa sekä vakioakkuihin (akut, joiden pidike on polkupyörän rungossa), että tavaratelineakkuihin (akut, joiden pidike on tavaratelineessä).



**Pidä latauslaite poissa sateesta ja kosteudesta.**

Jos vettä tunkeutuu latauslaitteen sisään on sähköiskun riski olemassa.

► **Lataa ainoastaan eBike:lle sallittuja litiumioniakkuja. Akun jännitteen tulee vastata latauslaitteen latausjännitettä.** Muussa tapauksessa syntyy tulipalo- ja räjähdysvaara.

► **Pidä latauslaite puhtaana.** Likaantuminen lisää sähköiskun vaaraa.

► **Tarkista latauslaite, johto ja pistoke, ennen jokaista käyttöä. Älä käytä latauslaitetta jos huomaat siinä olevan vaurioita. Älä avaa latauslaitetta itse. Anna ainoastaan ammattitaitoisten henkilöiden korjata se alkupe räisiä varaosia käyttäen.** Vahingoittuneet latauslaitteet, johdot tai pistokkeet kasvattavat sähköiskun vaaraa.

► **Älä käytä latauslaitetta helposti palavalla alustalla (esim. paperi, kangas jne.) tai palavassa ympäristössä.** Latauslaitteen kuumeneminen latauksen aikana synnyttää tulipalovaaran.

► **Jos akku vaurioituu tai sitä käytetään asiaankuulumatomalla tavalla, saattaa siitä purkautua höyryä. Tuuleta raikkaalla ilmalla ja hakeudu lääkärin luo, jos haitta-ja ilmenee.** Höyryt voivat ärsyttää hengitysteitä.

► **Valvo lapsia laitteen käytön, puhdistuksen ja huollon yhteydessä.** Näin saat varmistettua sen, etteivät lapset leiki latauslaitteen kanssa.

► **Lapset ja henkilöt, jotka fyysisten, aistillisten tai henkisten kykyjensä, kokemattomuutensa tai puuttuvan tietonsa takia eivät turvallisesti voi käyttää latauslaitetta, eivät saa käyttää sitä ilman vastuullisen henkilön valvontaa tai neuvontaa.** Muussa tapauksessa on olemassa väärinkäytön ja loukkaantumisen vaara.

► **Lue ja noudata akun ja käyttövoimayksikön/ajotietokoneen sekä eBike:n käyttöohjeissa annettuja turvallisuusohjeita ja neuvoja.**

► **Litiumakkuihin sovelletaan vaarallisia aineita koskevia määräyksiä.** Huomioi ladattaessa maakohtaiset lait ja määräykset.

► **Matkalaturi on tarkoitettu 12 V-sähköverkkoihin.** Matkalaturia ei saa käyttää muilla sähköverkkojännitteillä.

► **Latauslaitteen pohjassa on lyhennelmä tärkeistä turvallisuusohjeista englanniksi, ranskaksi ja espanjaksi (graafikkasivun kuvassa merkitty numerolla C4), sisältö on seuraava:**

- Noudata käyttöohjetta turvallista käyttöä varten. Sähköiskun vaara.
- Käytä vain kuivassa ympäristössä.
- Lataa ainoastaan Bosch-eBike-järjestelmän akkuja. Muut akut voivat räjähtää ja aiheuttaa loukkaantumisia.
- Älä vaihda verkkojohtoa. On olemassa tulipalo- ja räjähdysvaara.

Tarra on kuvattu seuraavassa grafiikkakuvassa.

<b>eBike Battery Charger 36-2/12</b> <b>0 275 007 914</b> Input: 12V === 8A Output: 36V === 2A Made in PRC Robert Bosch GmbH, Reutlingen	<b>WARNING</b>	For safe operation see manual. Risk of electric shock. Dry location use only. Charge only batteries of the Bosch eBike Systems. Other batteries may burst causing personal damage. Do not replace the plug assembly as risk of fire or electric shock may result.
	<b>ADVERTENCIA</b>	Para un funcionamiento con seguridad, ver el manual. Peligro de sacudida eléctrica. Utilice solamente en lugares secos. Cargar únicamente baterías de sistemas eBike de Bosch. Otras baterías podrían reventar, causando lesiones personales y daños. No reemplace el ensamblaje del enchufe, ya que el resultado puede ser riesgo de incendio o sacudidas eléctricas.
	<b>AVERTISSEMENT</b>	Pour un fonctionnement sûr, reportez-vous au manuel. Risque de choc électrique. Utiliser en lieu sec uniquement. A utiliser uniquement avec les batteries des systèmes d'assistance électrique eBike de Bosch. D'autres batteries risqueraient d'éclater et de causer des blessures corporelles et des dommages. Ne pas remplacer la connectique car un risque d'incendie ou de choc électrique pourrait en résulter.

## Tuotokuvaus

### Kuvassa olevat osat

Kuvassa olevien osien numerointi viittaa grafiikkasivussa olevaan latauslaitteen kuvaan.

- C1** Latauslaite
- C2** Sähköverkkopistorasian pistoke (DIN ISO 4165)
- C3** Tupakansytyttimen pistorasian adapteri (SAE J563)
- C5** Latauspistoke
- C6** Latauspistokkeen liitin
- C7** Lataushylsyn suojus
- A2** Tavaratelineakku
- A3** Akun latausvalvontanäyttö
- A4** Akun virtapainike
- A8** Vakioakku

### Tekniset tiedot

Latauslaite	Travel Charger	
Tuotenumero		0 275 007 914
Nimellisjännite	V $\overline{\text{---}}$	12
Akun latausjännite	V $\overline{\text{---}}$	36
Virranotto maks.	A	8
Latausvirta (maks.)	A	2
Ottoteho n.	W	100
Latausaika		
– PowerPack 300	h	n. 5,0
– PowerPack 400	h	n. 6,5
Käyttölämpötila	°C	– 5 ... + 40
Varastointilämpötila	°C	– 10 ... + 50
Paino vastaa EPTA-Procedure 01/2003	kg	0,8
Suojaus		IP 40

## Käyttö

### Käyttöönotto

#### Liitä latauslaite 12 V-sähköverkkopistorasiaan

Matkalaturi toimitetaan DIN ISO 4165 pistokkeen **C2** ja tupakansytyttimen pistorasian (SAE J563) adapterin **C3** kanssa.

Kytke yhdistelmäpistoke **C2** DIN ISO 4165 sähköverkkopistorasiaan (ilman punaista adapteria **C3**) tai tupakansytyttimen pistorasiaan (punaisen adapterin **C3** kanssa).

- **Ajoneuvon akkua kuormitetaan, jos lataat eBike-akkua ajoneuvosi sähköverkon kautta.** Varmista ennen lataustapahtumaa, että ajoneuvosi akun lataustila on riittävä.

**Huomio:** Vaikka ajoneuvon akun lataustila olisi riittävä, on mahdollista, että eBike:n akku ei lataudu täysin. Jos eBike:n akku ei lataudu täysin, latausta on jatkettava moottorin ollessa käynnissä (esim. ajon aikana).

#### Irrotetun akun lataus (katso kuva A)

Kytke akku pois päältä ja poista se eBike:n pidikkeestä. Lue ja noudata akun käyttöohjetta.

- **Aseta akku vain puhtaalle pinnalle.** Vältä etenkin lataushylsyn ja koskettimien likaantumista esim. hiekasta tai mullasta.

Työnnä latauslaitteen latauspistoke **C5** akun hylsyyn **C6**.

#### Akun lataus pyörässä (katso kuva B)

Kytke akku pois päältä. Puhdista latauskoskettimen kansi **C7**. Huolehdi ehdottomasti siitä, ettei latauskoskettimeen ja koskettimiin pääse likaa (esim. hiekkaa tai kuraa). Nosta latauskoskettimen kansi **C7** ja työnnä latauspistoke **C5** latauskoskettimeen **C6**.

- **Noudata akun latauksessa ehdottomasti kaikkia turvallisuusohjeita.** Jos tämä ei ole mahdollista, ota akku pois pidikkeestään ja lataa se sopivassa paikassa. Lue akun käyttöohjeet ja noudata niitä.

#### Lataustapahtuma

- **Huomioi ajoneuvosi käyttöohjeessa olevat ohjeet ennen matkalaturin käyttämistä.**

Lataus alkaa heti kun yhdistät latauslaitteen joko akkuun tai pyörän latauskoskettimeen ja sähköverkkoon, jos ajoneuvon akun varaustila on riittävä.

Matkalaturi on varustettu ajoneuvon akun lataustilan purkautumisen suojaominnolla. Tällä estetään, että ajoneuvon akun lataustila ei laske liian voimakkaasti eBike-akun lataustapahtuman johdosta.

**Huomio:** Lataustapahtuma on mahdollista ainoastaan silloin, kun eBike-akun lämpötila on sallitulla latauslämpötila-alueella.

**Huomio:** Latauksen ajaksi Drive Unit deaktivoidaan.

Akun lataus on mahdollista tehdä joko ajotietokoneen kanssa tai ilman sitä. Ilman ajotietokonetta lataustapahtumaa voidaan seurata akun varaustilan näytön avulla.

Ajotietokoneen ollessa liitettynä annetaan näytöllä vastaava ilmoitus.

Ajotietokone voidaan kytkeä ja irrottaa lataustapahtuman aikana.

Lataustila ilmoitetaan akussa olevalla varaustilan näytöllä **A3** ja ajotietokoneen palkeilla.

Kun eBike-akku ladataan pyörässä, silloin voidaan samalla ladata myös ajotietokoneen akku.

Lataustapahtuman aikana akussa olevat lataustilan näytön **A3** LED:it palavat. Jokainen pysyvästi palaava LED vastaa latauksessa n. 20 % akun kapasiteetista. Vilkkuva LED näyttää seuraavan 20 % latauksen.

- **Ole varovainen, jos kosket latauslaitteeseen lataustapahtuman aikana. Käytä suojakäsineitä.** Latauslaite ja yhdistelmäpistoke voivat kuumentua voimakkaasti erityisesti korkeissa ympäristölämpötiloissa.

Kun eBike-akku on täysin ladattu, LED-valot sammuvat välittömästi ja ajotietokone kytkeytyy pois päältä. Lataustapahtu-

ma päättyy. eBike-akun virtapainiketta **A4** painamalla lataustila voidaan näyttää 3 sekunnin ajan.

Erota **aina** lataustapahtuman jälkeen latauslaite sähköverkosta ja akku latauslaitteesta.

**Huomio:** Jos eBike-akku ei ole kytkettynä matkalaturiin, purkautumisen suojaustoiminto ei ole aktiivisena ja ajoneuvosi akku kuormitetaan edelleen. Ajoneuvon akku voi tietyn ajan jälkeen purkautua täysin tyhjäksi.

Kun akku poistetaan latauslaitteesta se kytkeytyy automaattisesti pois päältä.

**Huomio:** Kun olet tehnyt latauksen pyörässä, sulje latauksen jälkeen latauskosketin **C6** huolellisesti kannella **C7**, jotta koskettimeen ei pääse tunkeutumaan likaa eikä vettä.

Jos latauslaitetta ei irroteta latauksen jälkeen akusta, silloin latauslaite kytkeytyy muutaman tunnin kuluttua jälleen päälle, tarkastaa akun varaustilan ja aloittaa tarvittaessa jälleen lataustapahtuman.

## Viat – Syyt ja korjaus

Syy	Korjaus
	<b>Kaksi LED:iä vilkkuu akussa</b>
Akku on viallinen	Käännä valtuutetun polkupyöräkaupiaan puoleen.

	<b>Kolme LED:iä vilkkuu akussa</b>
Akku on liian kuuma tai liian kylmä	Irrota akku latauslaitteesta siihen asti, kunnes latauslämpötila on saavutettu. Liitä akku uudelleen latauslaitteeseen salla, kun se on saavuttanut sallitun latauslämpötilan.

	<b>Akun ensimmäinen LED palaa jatkuvasti matkalaturin ollessa liitettyinä.</b>
eBike-akun lataustila on erittäin alhainen.	Lataa eBike-akku vakiolatauslaitteella arvoon 40 % (toinen LED palaa). Tämän jälkeen voit jatkaa eBike-akun lataamista matkalaturilla.

	<b>Vasemalla vilkkuu korkeintaan 5 LED:iä (lukumäärä riippuu eBike:n akun lataustilasta).</b>
Virtalähteen teho on liian heikko.	Lataus ei ole mahdollinen.

Syy	Korjaus
	<b>Yksikään LED ei vilku (yksi tai useampi LED vilkkuu eBike:n akun lataustilasta riippuen).</b>
Tulojännite on liian alhainen.	Lataa ajoneuvon akku (esim. käyttämällä ajoneuvoa).
<b>Lataaminen ei ole mahdollista (akussa ei näy mitään merkivaloa)</b>	
Ajoneuvon akku ei ole riittävästi latautunut.	Lataa ajoneuvon akku (esim. käyttämällä ajoneuvoa).
Lataus keskeytyy. (Ajoneuvon akku on tyhjentynyt liikaa, laturi kytkeytyy pois päältä.)	Lataa ajoneuvon akku (esim. käyttämällä ajoneuvoa).
Pistoke on asennettu väärin	Tarkista kaikki pistokeliitännät.
Akun koskettimet likaantuneet	Puhdista akun koskettimet varovasti.
Pistorasia, verkkojohto tai latauslaite on viallinen	Tarkasta sähköjännite, tarkastuta latauslaite polkupyöräkauppialla
Akku on viallinen	Käännä valtuutetun polkupyöräkaupiaan puoleen.

## Hoito ja huolto

### Huolto ja puhdistus

Käännä valtuutetun polkupyöräkaupiaan puoleen, jos latauslaite menee rikki.

### Asiakaspalvelu ja käyttöneuvonta

Käännä valtuutetun polkupyöräkaupiaan puoleen kaikissa latauslaitteeseen liittyvissä kysymyksissä.

Valtuutettujen polkupyöräkauppioiden yhteystiedot löydät internetsivulta [www.bosch-ebike.com](http://www.bosch-ebike.com)

### Hävitys

Latauslaitteet, lisätarvikkeet ja pakkaukset tulee toimittaa ympäristöystävälliseen uusiokäyttöön.

Älä heitä latauslaitteita talousjätteisiin!

### Vain EU-maita varten:



Eurooppalaisen vanhoja sähkö- ja elektroniikkalaitteita koskevan direktiivin 2012/19/EU ja sen kansallisten lakien muunnosten mukaan, tulee käyttökelpottomat sähkötyökalut kerätä erikseen ja toimittaa ympäristöystävälliseen uusiokäyttöön.

**Oikeus teknisiin muutoksiin pidätetään.**

## Υποδείξεις ασφαλείας



### Διαβάστε όλες τις υποδείξεις ασφαλείας και τις οδηγίες.

Οι παραλείψεις στην τήρηση των υποδείξεων ασφαλείας και των οδηγιών μπορεί να προκαλέσουν ηλεκτροπληξία, πυρκαγιά και/ή σοβαρούς τραυματισμούς.

### Φυλάξτε όλες τις υποδείξεις ασφαλείας και τις οδηγίες για μελλοντική χρήση.

Ο χρησιμοποιούμενος σε αυτές τις οδηγίες λειτουργίας όρος «μπαταρία» αναφέρεται το ίδιο στις στάνταρ μπαταρίες (μπαταρίες με στήριξη στο πλαίσιο του ποδηλάτου) και στις μπαταρίες στη σχάρα αποσκευών (μπαταρίες με στήριξη στη σχάρα αποσκευών).



**Διατηρείτε το φορτιστή μακριά από τη βροχή ή την υγρασία.** Σε περίπτωση διείσδυσης νερού σε ένα φορτιστή υπάρχει κίνδυνος ηλεκτροπληξίας.

- ▶ **Φορτίζετε μόνο τις εγκεκριμένες για eBike μπαταρίες ιόντων λιθίου Bosch.** Η τάση της μπαταρίας πρέπει να ταιριάζει με την τάση φόρτισης της μπαταρίας του φορτιστή. Διαφορετικά υπάρχει κίνδυνος πυρκαγιάς και έκρηξης.
- ▶ **Διατηρείτε το φορτιστή καθαρό.** Η ρύπανση της συσκευής δημιουργεί κίνδυνο ηλεκτροπληξίας.
- ▶ **Ελέγχετε πριν από κάθε χρήση το φορτιστή, το ηλεκτρικό καλώδιο και το φις.** Μη χρησιμοποιήσετε το φορτιστή σε περίπτωση που θα εξακριβώσετε κάποιες βλάβες ή ζημιές. Μην ανοίξετε ο ίδιος/η ίδια το φορτιστή αλλά δώστε τον οπωσδήποτε σε ειδικά εκπαιδευμένο τεχνικό προσωπικό για να τον επισκευάσει με γνώσια εξαρτήματα. Χαλασμένοι φορτιστές, καλώδια και φις αυξάνουν τον κίνδυνο ηλεκτροπληξίας.
- ▶ **Μην αφήσετε το φορτιστή να λειτουργήσει επάνω σε μια εύφλεκτη επιφάνεια (π.χ. χαρτί, υφάσματα κτλ.) ή μέσα σε εύφλεκτο περιβάλλον.** Δημιουργείται κίνδυνος πυρκαγιάς εξαιτίας της θέρμανσης του φορτιστή.

- ▶ Σε περίπτωση ζημιάς και ακατάλληλης χρήσης της μπαταρίας μπορεί να εξέλθουν αναθυμιάσεις. Αφήστε να μπει φρέσκος αέρας και επισκεφτείτε ένα γιατρό σε περίπτωση που έχετε ενοχλήσεις. Οι αναθυμιάσεις μπορεί να ερεθίσουν τις αναπνευστικές οδούς.
- ▶ **Επιβλέπετε τα παιδιά κατά τη χρήση, τον καθαρισμό και τη συντήρηση.** Έτσι εξασφαλίζεται, ότι τα παιδιά δε θα παίξουν με το φορτιστή.
- ▶ **Παιδιά και άτομα που εξαιτίας περιορισμένων σωματικών, αισθητηρίων ή πνευματικών ικανοτήτων ή λόγω απειρίας ή γνώσεων δεν είναι σε θέση να χειριστούν ασφαλώς το φορτιστή, δεν επιτρέπεται να χρησιμοποιήσουν αυτόν το φορτιστή, εκτός αν επιτηρούνται και καθοδηγούνται από ένα υπεύθυνο πρόσωπο.** Διαφορετικά υπάρχει κίνδυνος λάθος χειρισμού και τραυματισμών.
- ▶ **Διαβάστε και προσέξτε τις υποδείξεις ασφαλείας και τις οδηγίες στο εγχειρίδιο λειτουργίας της μπαταρίας και της μονάδας κίνησης/του υπολογιστή οχήματος καθώς και στις οδηγίες λειτουργίας του eBike.**
- ▶ **Οι μπαταρίες ιόντων λιθίου υπόκεινται στις απαιτήσεις της νομοθεσίας για επικίνδυνα προϊόντα.** Προσέξτε κατά τη φόρτιση τους ισχύοντες σε κάθε χώρα νόμους και προδιαγραφές.
- ▶ **Το Travel Charger είναι σχεδιασμένο για δίκτυα τροφοδότησης του οχήματος 12 V.** Για άλλες τάσεις δικτύου τροφοδότησης του οχήματος το Travel Charger δεν είναι εγκεκριμένο.
- ▶ Στην κάτω πλευρά του φορτιστή βρίσκεται μια περιλήψη των σημαντικών υποδείξεων ασφαλείας στην αγγλική, γαλλική και ισπανική γλώσσα (στην παράσταση στη σελίδα γραφικών χαρακτηρίζεται με τον αριθμό **C4**) και με το ακόλουθο περιεχόμενο:
  - Για μια ασφαλή χρήση προσέξτε τις οδηγίες λειτουργίας. Κίνδυνος ηλεκτροπληξίας.
  - Χρήση μόνο σε στεγνό περιβάλλον.
  - Φορτίζετε μόνο μπαταρίες του συστήματος eBike της Bosch. Άλλες μπαταρίες μπορεί να εκραγούν και να προκαλέσουν τραυματισμούς.
  - Μην αντικαταστήσετε το καλώδιο σύνδεσης στο ρεύμα. Υπάρχει κίνδυνος πυρκαγιάς και έκρηξης.

Το αυτοκόλλητο απεικονίζεται στην ακόλουθη γραφική παράσταση.

<b>eBike Battery Charger 36-2/12</b> <b>0 275 007 914</b> Input: 12V == 8A Output: 36V == 2A Made in PRC Robert Bosch GmbH, Reutlingen	<b>WARNING</b>	For safe operation see manual. Risk of electric shock. Dry location use only. Charge only batteries of the Bosch eBike Systems. Other batteries may burst causing personal damage. Do not replace the plug assembly as risk of fire or electric shock may result.
	<b>ADVERTENCIA</b>	Para un funcionamiento con seguridad, ver el manual. Peligro de sacudida eléctrica. Utilice solamente en lugares secos. Cargar únicamente baterías de sistemas eBike de Bosch. Otras baterías podrían reventar, causando lesiones personales y daños. No reemplace el ensamblaje del enchufe, ya que el resultado puede ser riesgo de incendio o sacudidas eléctricas.
	<b>AVERTISSEMENT</b>	Pour un fonctionnement sûr, reportez-vous au manuel. Risque de choc électrique. Utiliser en lieu sec uniquement. A utiliser uniquement avec les batteries des systèmes d'assistance électrique eBike de Bosch. D'autres batteries risqueraient d'exploser et de causer des blessures corporelles et des dommages. Ne pas remplacer le connectique car un risque d'incendie ou de choc électrique pourrait en résulter.

## Περιγραφή του προϊόντος και της ισχύος του

### Απεικονιζόμενα στοιχεία

Η απεικόνιση των απεικονιζόμενων στοιχείων αναφέρεται στην εικόνα του φορτιστή στη σελίδα με τα γραφικά.

- C1** Φορτιστής
- C2** Φις για την πρίζα με την τάση του δικτύου τροφοδότησης του οχήματος (DIN ISO 4165)
- C3** Προσαρμογέας για την υποδοχή του αναπτήρα τσιγάρων (SAE J563)
- C5** Βύσμα φόρτισης
- C6** Υποδοχή για φις φορτιστή
- C7** Καπάκι υποδοχής φόρτισης
- A2** Μπαταρία στη σχάρα αποσκευών
- A3** Ένδειξη κατάστασης φόρτισης
- A4** Πλήκτρο On-Off της μπαταρίας
- A8** Στάνταρ μπαταρία

### Τεχνικά χαρακτηριστικά

Φορτιστής	Travel Charger	
Αριθμός ευρετηρίου	0 275 007 914	
Ονομαστική τάση	V <sup>---</sup>	12
Τάση φόρτισης μπαταρίας	V <sup>---</sup>	36
Μέγιστη ένταση ρεύματος	A	8
Ρεύμα φόρτισης (max.)	A	2
Ονομαστική ισχύς περίπου	W	100
Χρόνος φόρτισης		
– PowerPack 300	h	περίπου 5,0
– PowerPack 400	h	περίπου 6,5
Θερμοκρασία λειτουργίας	°C	–5... +40
Θερμοκρασία διακύλισης/ αποθήκευσης	°C	–10... +50
Βάρος σύμφωνα με EPTA-Procedure 01/2003	kg	0,8
Βαθμός προστασίας		IP 40

## Λειτουργία

### Θέση σε λειτουργία

#### Σύνδεση του φορτιστή στην πρίζα του δικτύου τροφοδότησης του οχήματος 12 V

Το Travel Charger παραδίδεται με ένα φις κατά DIN ISO 4165 **C2** και με έναν προσαρμογέα **C3** για μια υποδοχή αναπτήρα τσιγάρων (SAE J563).

Τοποθετήστε το συνδεδεμένο φις **C2** σε μια πρίζα με την τάση του δικτύου τροφοδότησης του οχήματος DIN ISO 4165 (χωρίς κόκκινο προσαρμογέα **C3**) ή σε μια υποδοχή αναπτήρα τσιγάρων (με κόκκινο προσαρμογέα **C3**).

► **Όταν φορτίζετε μια μπαταρία eBike μέσω του δικτύου τροφοδότησης του οχήματός σας, επιβαρύνεται η μπαταρία του οχήματος.** Πριν τη διαδικασία φόρτισης βεβαιωθείτε, ότι η μπαταρία του οχήματος είναι αρκετά φορτισμένη.

**Υπόδειξη:** Ακόμη και σε περίπτωση αρκετά φορτισμένης μπαταρία του οχήματος μπορεί, να μη φορτιστεί πλήρως η μπαταρία eBike. Εάν η μπαταρία eBike δε φορτιστεί πλήρως, πρέπει να συνεχίσετε τη διαδικασία της φόρτισης με τον κινητήρα σε λειτουργία (π.χ. κατά τη διάρκεια της οδήγησης).

#### Φόρτιση της απομακρυσμένης μπαταρίας (βλέπε εικόνα A)

Απενεργοποιήστε την μπαταρία και αφαιρέστε την από το στήριγμα στο eBike. Διαβάστε και προσέξτε εδώ τις οδηγίες λειτουργίας της μπαταρίας.

► **Τοποθετήστε την μπαταρία μόνο πάνω σε μια καθαρή επιφάνεια.** Αποφύγετε τη ρύπανση ιδιαίτερα της υποδοχής φόρτισης και των επαφών, π.χ. με άμμο ή χρώμα.

Συνδέστε το φις φόρτισης **C5** του φορτιστή στην υποδοχή **C6** στην μπαταρία.

#### Φόρτιση της μπαταρίας στο ποδήλατο (βλέπε εικόνα B)

Απενεργοποιήστε την μπαταρία. Καθαρίστε το κάλυμμα της υποδοχής φόρτισης **C7** Αποφύγετε τη ρύπανση ιδιαίτερα της υποδοχής φόρτισης και των επαφών, π.χ. με άμμο ή χρώμα. Σηκώστε το κάλυμμα της υποδοχής φόρτισης **C7** και συνδέστε το φις φόρτισης **C5** στην υποδοχή φόρτισης **C6**.

► **Φορτίστε την μπαταρία μόνο, λαμβάνοντας υπόψη όλες τις υποδείξεις ασφαλείας.** Εάν αυτό δεν είναι δυνατόν, αφαιρέστε την μπαταρία από το στήριγμα και φορτίστε την σε μια κατάλληλη θέση. Διαβάστε και προσέξτε εδώ τις οδηγίες λειτουργίας της μπαταρίας.

### Φόρτιση

► **Πριν τη χρήση του Travel Charger, προσέξτε παρακαλώ τις υποδείξεις στις οδηγίες χειρισμού του οχήματός σας.**

Η διαδικασία της φόρτισης αρχίζει, μόλις ο φορτιστής συνδεθεί με την μπαταρία ή την υποδοχή φόρτισης στο ποδήλατο και στο δίκτυο τροφοδότησης του οχήματος και η κατάσταση φόρτισης στην μπαταρία του οχήματος είναι επαρκής.

Το Travel Charger είναι εξοπλισμένος με μια λειτουργία προστασίας αποφόρτισης για την μπαταρία του οχήματος. Έτσι εμποδίζεται η μεγάλη πτώση της τάσης της μπαταρίας του οχήματος λόγω της διαδικασίας φόρτισης της μπαταρίας eBike.

**Υπόδειξη:** Η διαδικασία της φόρτισης είναι δυνατή μόνο, όταν η θερμοκρασία της μπαταρίας eBike βρίσκεται στην επιτρεπτή περιοχή θερμοκρασίας φόρτισης.

**Υπόδειξη:** Κατά τη διάρκεια της διαδικασίας της φόρτισης απενεργοποιείται η μονάδα κίνησης.

Η φόρτιση της μπαταρίας είναι δυνατή με και χωρίς υπολογιστή οχήματος. Χωρίς υπολογιστή οχήματος μπορείτε να παρακολουθήσετε τη διαδικασία φόρτισης στην ένδειξη της κατάστασης φόρτισης της μπαταρίας.

Σε περίπτωση συνδεδεμένου υπολογιστή οχήματος εμφανίζεται στην οθόνη ένα αντίστοιχο μήνυμα.

Ο υπολογιστής οχήματος κατά τη διάρκεια της διαδικασίας της φόρτισης μπορεί να τοποθετηθεί και να αφαιρεθεί.

Η κατάσταση φόρτισης εμφανίζεται με την ένδειξη της κατάστασης φόρτισης της μπαταρίας **A3** στην μπαταρία και με τη δοκό στον υπολογιστή οχήματος.

Κατά τη φόρτιση της μπαταρίας eBike στο ποδήλατο μπορεί επίσης να φορτιστεί η μπαταρία του υπολογιστή οχήματος.

Κατά τη διάρκεια της διαδικασίας φόρτισης ανάβουν οι φωτοдиодοι (LED) της ένδειξης της κατάστασης φόρτισης **A3** στην μπαταρία. Κάθε συνεχώς αναμμένη φωτοдиодος (LED) αντιστοιχεί περίπου σε 20 % χωρητικότητα φορτίου. Η αναβοσβήνουσα φωτοдиодος (LED) δείχνει το φορτίο του επόμενου 20 %.

► **Να είστε προσεκτικοί, όταν αγγίζετε το φορτιστή κατά τη διάρκεια της διαδικασίας της φόρτισης. Φοράτε προστατευτικά γάντια.** Ο φορτιστής και το συνδεδεμένο φως μπορεί να θερμανθούν πάρα πολύ, ιδιαίτερα σε περίπτωση υψηλών θερμοκρασιών περιβάλλοντος.

Όταν η μπαταρία eBike είναι εντελώς φορτισμένη, σβήνουν αμέσως οι φωτοдиодοι (LED) και ο υπολογιστής οχήματος απενεργοποιείται. Η διαδικασία της φόρτισης τερματίζεται. Πατώντας το πλήκτρο On-Off **A4** στην μπαταρία eBike μπορεί να εμφανιστεί η κατάσταση φόρτισης για 3 δευτερόλεπτα.

Απουσιάζετε **πάντοτε** μετά τη διαδικασία φόρτισης το φορτιστή από το δίκτυο τροφοδότησης του οχήματος και την μπαταρία από το φορτιστή.

**Υπόδειξη:** Όταν η μπαταρία eBike δεν είναι συνδεδεμένη στο Travel Charger, η λειτουργία προστασίας αποφόρτισης δεν είναι πλέον ενεργοποιημένη και η μπαταρία του οχήματός σας συνεχίζει να επιβαρύνεται και μπορεί μετά από λίγο χρόνο να αδειάσει εντελώς.

Κατά την απουσία της μπαταρίας από το φορτιστή απενεργοποιείται η μπαταρία αυτόματα.

**Υπόδειξη:** Σε περίπτωση που έχετε φορτίσει στο ποδήλατο, μετά τη διαδικασία της φόρτισης κλείστε προσεκτικά την υποδοχή φόρτισης **C6** με το κάλυμμα **C7**, για να μην μπορεί να εισχωρήσει καθόλου ρύπανση ή νερό.

Σε περίπτωση που ο φορτιστής μετά τη φόρτιση δεν απουσιάζει από την μπαταρία, ενεργοποιείται ο φορτιστής μετά από μερικές ώρες ξανά, ελέγχει την κατάσταση φόρτισης της μπαταρίας και αρχίζει ενδεχομένως ξανά με τη διαδικασία φόρτισης.

## Σφάλματα – Αιτίες και Θεραπεία

Αιτία	Θεραπεία
 <p data-bbox="571 311 795 359">Μπαταρία ελαττωματική</p>	<p data-bbox="795 215 1044 263"><b>Δύο φωτοдиодοι (LED) αναβοσβήνουν στην μπαταρία.</b></p> <p data-bbox="795 311 1044 359">Αποταθείτε σε έναν εξουσιοδοτημένο έμπορο ποδηλάτων.</p>
 <p data-bbox="571 454 795 502">Πολύ ζεστή ή πολύ κρύα μπαταρία</p>	<p data-bbox="795 359 1044 406"><b>Τρεις φωτοдиодοι (LED) αναβοσβήνουν στην μπαταρία.</b></p> <p data-bbox="795 454 1044 502">Απουσιάζετε την μπαταρία από το φορτιστή, μέχρι να επιτευχθεί η περιοχή της θερμοκρασίας φόρτισης.</p>
 <p data-bbox="571 662 795 662"></p>	<p data-bbox="795 502 1044 550">Συνδέστε την μπαταρία ξανά στο φορτιστή, αφού πρώτα φθάσει στην επιτρεπτή θερμοκρασία φόρτισης.</p>
 <p data-bbox="571 758 795 917">Η μπαταρία eBike έχει φθάσει σε μια πάρα πολύ χαμηλή κατάσταση φόρτισης.</p>	<p data-bbox="795 662 1044 758"><b>Η πρώτη φωτοдиодος (LED) στην μπαταρία ανάβει συνεχώς σε περίπτωση συνδεδεμένου Travel Charger.</b></p> <p data-bbox="795 758 1044 917">Φορτίστε την μπαταρία eBike με το στάνταρ φορτιστή στο 40 % (Η δεύτερη LED ανάβει). Μετά μπορείτε να συνεχίσετε τη φόρτιση της μπαταρίας eBike με το Travel Charger.</p>
 <p data-bbox="571 1125 795 1125"></p>	<p data-bbox="795 917 1044 1061"><b>Από αριστερά αναβοσβήνουν μέχρι και 5 φωτοдиодοι (LED) (ο αριθμός εξαρτάται από την κατάσταση φόρτισης της μπαταρίας eBike).</b></p> <p data-bbox="795 1061 1044 1125">Η διαδικασία φόρτισης δεν είναι δυνατή.</p>
 <p data-bbox="571 1244 795 1321">Η τάση εισόδου είναι πολύ χαμηλή.</p>	<p data-bbox="795 1125 1044 1244"><b>Δεν αναβοσβήνει καμία φωτοдиодος (LED) (ανάλογα με την κατάσταση φόρτισης της μπαταρίας eBike ανάβουν μια ή περισσότερες LED).</b></p> <p data-bbox="795 1244 1044 1321">Φορτίστε την μπαταρία του οχήματος (π.χ. μέσω της λειτουργίας του οχήματος).</p>

Αιτία	Θεραπεία
<b>Καμία δυνατή διαδικασία φόρτισης (καμία ένδειξη στην μπαταρία)</b>	
Η μπαταρία του οχήματος δεν είναι αρκετά φορτισμένη.	Φορτίστε την μπαταρία του οχήματος (π.χ. μέσω της λειτουργίας του οχήματος).
Η διαδικασία της φόρτισης διακόπτεται. (Η μπαταρία του οχήματος εκφορτίστηκε πάρα πολύ, ο φορτιστής απενεργοποιείται.)	Φορτίστε την μπαταρία του οχήματος (π.χ. μέσω της λειτουργίας του οχήματος).
Το φιλτράρισμα δεν είναι σωστά συνδεδεμένο	Ελέγξτε όλες τις βυσματούμενες συνδέσεις.
Οι επαφές στην μπαταρία είναι λερωμένες	Καθαρίστε προσεκτικά τις επαφές στην μπαταρία.
Πρίζα, καλώδιο ή φορτιστής ελαττωματικός	Ελέγξτε την τάση του δικτύου τροφοδότησης του οχήματος, αναθέστε τον έλεγχο του φορτιστή σε έναν έμπορα ποδηλάτων.
Χαλασμένη μπαταρία	Αποταθείτε σε έναν εξουσιοδοτημένο έμπορα ποδηλάτων.

## Συντήρηση και Service

### Συντήρηση και καθαρισμός

Σε περίπτωση βλάβης του φορτιστή, απευθυνθείτε παρακαλώ σε έναν εξουσιοδοτημένο έμπορα ποδηλάτων.

### Service και παροχή συμβουλών χρήσης

Σε περίπτωση που έχετε ερωτήσεις σχετικά με το φορτιστή, απευθυνθείτε σε έναν εξουσιοδοτημένο έμπορα ποδηλάτων. Στοιχεία επικοινωνίας εξουσιοδοτημένων εμπόρων ποδηλάτων μπορείτε να βρείτε στην ιστοσελίδα [www.bosch-ebike.com](http://www.bosch-ebike.com)

### Απόσυρση

Οι φορτιστές, τα εξαρτήματα και οι συσκευασίες πρέπει να ανακυκλώνονται με τρόπο φιλικό προς το περιβάλλον.

Μη ρίχνετε τους φορτιστές στα απορρίμματα του σπιτιού σας!

### Μόνο για χώρες της ΕΕ:



Σύμφωνα με την Ευρωπαϊκή οδηγία 2012/19/ΕΕ σχετικά με τις παλιές ηλεκτρικές και ηλεκτρονικές συσκευές καθώς και τη μεταφορά της οδηγίας αυτής σε εθνικό δίκαιο δεν είναι πλέον υποχρεωτικό οι άχρηστοι φορτιστές να συλλέγονται ξεχωριστά και να ανακυκλώνονται με τρόπο φιλικό προς το περιβάλλον.

**Τηρούμε το δικαίωμα αλλαγών.**

## Wskazówki bezpieczeństwa



**Należy przeczytać wszystkie wskazówki dotyczące bezpieczeństwa i instrukcje użytkowania.** Nieprzestrzeganie wskazówek bezpieczeństwa i instrukcji użytkowania może stać się przyczyną porażenia prądem elektrycznym, pożaru lub/i poważnych obrażeń ciała.

Wszystkie ostrzeżenia i wskazówki należy zachować do dalszego zastosowania.

Użyte w treści ostrzeżeń określenie „akumulator” odnosi się zarówno do akumulatorów standardowych (akumulatory z uchwytem umocowane na ramie rowerowej), jak do akumulatorów mocowanych na bagażniku.



**Ładowarkę należy trzymać z dala od deszczu i wilgoci.** Przedostanie się wody do ładowarki niesie za sobą ryzyko porażenia prądem elektrycznym.

- ▶ **Ładować wolno wyłącznie akumulatory litowo-jonowe atestowane przez firmę Bosch dla rowerów elektrycznych. Napięcie akumulatora musi odpowiadać napięciu ładowania ładowarki.** W przeciwnym wypadku może zaistnieć zagrożenie pożarem lub wybuchem.
- ▶ **Ładowarkę należy utrzymywać w czystości.** Zabrudzenie może stać się przyczyną porażenia elektrycznego.
- ▶ **Przed użyciem każdorazowo sprawdzić stan ładowarki, przewodu i wtyku. Nie używać ładowarki w przypadku stwierdzenia uszkodzeń. Nie otwierać samodzielnie ładowarki. Naprawa powinna zostać przeprowadzona wyłącznie przez wykwalifikowany personel serwisu przy użyciu oryginalnych części zamiennych.** Uszkodzone ładowarki, przewody i wtyki zwiększają ryzyko porażenia elektrycznego.
- ▶ **Nie korzystać z ładowarki umieszczonej na łatwopalnym podłożu (np. papier, tekstylia itp.) ani w sąsiedztwie łatwopalnych substancji.** Ze względu na wzrost temperatury ładowarki podczas procesu ładowania istnieje niebezpieczeństwo pożaru.
- ▶ **W razie uszkodzenia akumulatora lub stosowania go niezgodnie z przeznaczeniem może dojść do wystąpienia oparów. Należy zadbać o dopływ świeżego**

**powietrza, a w razie wystąpienia dolegliwości udać się do lekarza.** Opary mogą podrażnić drogi oddechowe.

- ▶ **Podczas użytkowania, czyszczenia lub konserwacji, dzieci powinny znajdować się pod nadzorem.** Tylko w ten sposób można zagwarantować, że nie będą się one bawiły ładowarką.
- ▶ **Dzieci i niepełnosprawne fizycznie, emocjonalnie, lub psychicznie osoby oraz inne osoby, których doświadczenie i/lub wiedza jest niewystarczająca, aby obsługiwać ładowarkę przy zachowaniu wszelkich zasad bezpieczeństwa nie powinny obsługiwać ładowarki bez nadzoru przez odpowiedzialną osobę.** W przeciwnym wypadku istnieje niebezpieczeństwo, iż urządzenie zostanie niewłaściwie obsłużone, a także może dojść do obrażeń.
- ▶ **Należy przeczytać i stosować się do wszystkich wskazówek dotyczących bezpieczeństwa i instrukcji użytkowania, umieszczonych w instrukcjach eksploatacji akumulatora, jednostki napędowej/komputera pokładowego oraz instrukcji eksploatacji roweru.**
- ▶ **Akumulatory litowo-jonowe podlegają wymaganiom przepisów dotyczących materiałów niebezpiecznych.** Podczas ładowania należy stosować się do specyficznych dla danego kraju regulacji i przepisów.
- ▶ **Ładowarka Travel Charger została zaprojektowana specjalnie dla łąz elektrycznych w pojazdach z systemem instalacji elektrycznej 12 V.** Nie wolno stosować ładowarki Travel Charger w innych systemach instalacji elektrycznych.
- ▶ **Na spodzie ładowarki umieszczona została skrócona wersja najważniejszych wskazówek bezpieczeństwa po angielsku, francusku i hiszpańsku (na stronach graficznych oznaczona numerem **C4**) o następującej treści:**
  - Aby zagwarantować bezpieczne użytkowanie, należy stosować się do zaleceń zawartych w instrukcji eksploatacji. Ryzyko porażenia prądem elektrycznym.
  - Stosować wyłącznie w suchym otoczeniu.
  - Ładować wyłącznie akumulatory należące do systemu e-Bike Bosch. Inne akumulatory mogą wybuchnąć lub spowodować obrażenia.
  - Nie wolno zastępować przewodu sieciowego innym. Istnieje zagrożenie pożarem lub wybuchem.

Naklejka odzwierciedlona została poniżej.

eBike Battery Charger 36-2/12

0 275 007 914

Input: 12V ~ 8A

Output: 36V ~ 2A

Made in PRC

Robert Bosch GmbH, Reutlingen

### ⚠ WARNING

For safe operation see manual. Risk of electric shock. Dry location use only. Charge only batteries of the Bosch eBike Systems. Other batteries may burst causing personal damage. Do not replace the plug assembly as risk of fire or electric shock may result.

### ⚠ ADVERTENCIA

Para un funcionamiento con seguridad, ver el manual. Peligro de sacudida eléctrica. Utilice solamente en lugares secos. Cargar únicamente baterías de sistemas eBike de Bosch. Otras baterías podrían reventar, causando lesiones personales y daños. No reemplace el ensamblaje del enchufe, ya que el resultado puede ser riesgo de incendio o sacudidas eléctricas.

### ⚠ AVERTISSEMENT

Pour un fonctionnement sûr, reportez-vous au manuel. Risque de choc électrique. Utiliser en lieu sec uniquement. A utiliser uniquement avec les batteries des systèmes d'assistance électrique eBike de Bosch. D'autres batteries risqueraient d'exploser et de causer des blessures corporelles et des dommages. Ne pas remplacer la connectique car un risque d'incendie ou de choc électrique pourrait en résulter.





## Opis urządzenia i jego zastosowania

### Przedstawione graficznie komponenty

Numeracja zilustrowanych elementów odnosi się do rysunku elektronarzędzia, przedstawionego na stronach graficznych szkiców elektronarzędzia.

- C1** Ładowarka
- C2** Wtyczka do gniazda instalacji elektrycznej (DIN ISO 4165)
- C3** Adapter do gniazda zapalniczki samochodowej (SAE J563)
- C5** Wtyk ładowarki
- C6** Gniazdo ładowarki
- C7** Pokrywka gniazda ładowania
- A2** Akumulator mocowany na bagażniku
- A3** Wskaźnik stanu naładowania akumulatora
- A4** Włącznik/wyłącznik akumulatora
- A8** Akumulator standardowy

### Dane techniczne

Ładowarka	Travel Charger	
Numer katalogowy		0 275 007 914
Napięcie znamionowe	V $\overline{---}$	12
Napięcie ładowania akumulatorów	V $\overline{---}$	36
maks. pobór prądu.	A (amper)	8
Prąd ładowania (maks.)	A (amper)	2
Moc nominalna ok..	W	100
Czas ładowania		
– PowerPack 300	h	ok. 5,0
– PowerPack 400	h	ok. 6,5
Temperatura pracy	°C	– 5... + 40
Temperatura przechowywania	°C	– 10... + 50
Ciężar odpowiednio do EPTA-Procedure 01/2003	kg	0,8
Stopień ochrony		IP 40

## Praca urządzenia

### Włączenie

#### Podłączyć ładowarkę do gniazda instalacji elektrycznej 12 V

W zakres dostawy ładowarki Travel Charger wchodzi wtyczka DIN ISO 4165 **C2** oraz adapter **C3** do gniazda zapalniczki samochodowej (SAE J563).

Włożyć wielofunkcyjną wtyczkę **C2** do gniazda instalacji elektrycznej DIN ISO 4165 (bez czerwonego adaptera **C3**) lub do gniazda zapalniczki samochodowej (z czerwonym adapterem **C3**).

► **Ładowanie akumulatora roweru elektrycznego przez samochodową instalację elektryczną obciąża akumulator pojazdu.** Przed przystąpieniem do ładowania należy upewnić się, że akumulator samochodowy jest wystarczająco naładowany.

**Wskazówka:** Nawet przy wystarczająco naładowanym akumulatorze samochodowym może się zdarzyć, że akumulator rowerowy nie zostanie całkowicie naładowany. Jeżeli akumulator rowerowy nie daje się całkowicie naładować, proces ładowania należy kontynuować przy pracującym silniku (np. podczas jazdy).

#### Ładowanie wyjętego akumulatora (zob. rys. A)

Wyłączyć akumulator i wyjąć go z uchwytu na rowerze. Przeczytać przedtem instrukcję eksploatacji akumulatora i stosować się do jej zaleceń.

► **Akumulator należy ustawiać wyłącznie na czystych podłożach.** W szczególności należy unikać zanieczyszczenia gniazda ładowania i styków, na przykład ziemią lub piaskiem.

Włożyć wtyczkę ładowania **C5** przewodu sieciowego do gniazda **C6**, znajdującego się w akumulatorze.

#### Ładowanie akumulatora w rowerze (zob. rys. B)

Wyłączyć akumulator. Oczyszczyć przykrywkę gniazda ładowania **C7**. W szczególności należy unikać zanieczyszczenia gniazda ładowania i styków, na przykład ziemią lub piaskiem. Podnieść pokrywkę gniazda ładowania **C7** i umieścić styk ładowania **C5** w gnieździe **C6**.

► **Akumulator należy ładować, stosując się do wszystkich instrukcji bezpieczeństwa.** Jeżeli to nie jest możliwe, akumulator należy wyjąć z uchwytu i naładować go w odpowiedniejszym miejscu. Przeczytać przedtem instrukcję eksploatacji akumulatora i stosować się do jej zaleceń.

#### Ładowanie

► **Podczas użytkowania ładowarki Travel Charger należy stosować się do zaleceń zawartych w instrukcji eksploatacji posiadanego pojazdu.**

Proces ładowania rozpoczyna się w momencie podłączenia ładowarki do akumulatora lub gniazda ładowania w rowerze i samochodowej instalacji elektrycznej, pod warunkiem, że stan naładowania akumulatora samochodowego jest wystarczający.

Ładowarka Travel Charger wyposażona jest w funkcja ochrony akumulatora samochodowego przed rozładowaniem. Dzięki temu można zapobiec, zbyt silnemu spadkowi napięcia w akumulatorze samochodowym spowodowanym ładowaniem akumulatora roweru elektrycznego.

**Wskazówka:** Ładowanie jest możliwe tylko wówczas, gdy temperatura akumulatora rowerowego nie wykracza poza dopuszczalny zakres.

**Wskazówka:** Podczas procesu ładowania następuje dezaktywacja jednostki napędowej.

Ładowanie akumulatora jest możliwe z komputerem pokładowym i bez niego. Podczas ładowania bez komputera pokładowego stan naładowania można obserwować na wskaźniku naładowania akumulatora.

Przy podłączonym komputerze pokładowym na wyświetlaczu wyświetlony zostanie odpowiedni komunikat.

Podczas ładowania akumulatora komputer pokładowy można mocować lub demontować.

Stan naładowania akumulatora ukazywany jest na wskaźniku naładowania akumulatora **A3**, na akumulatorze oraz na pasku wskaźnikowym komputera pokładowego.

Podczas ładowania akumulatora roweru na rowerze możliwe jest równoczesne ładowanie akumulatora komputera pokładowego.

Podczas procesu ładowania diody LED wskaźnika **A3** świecą się na akumulatorze. Każda ze stale zaświeconych diod odpowiada mniej więcej 20% pojemności. Migająca dioda LED oznacza ładowanie następnych 20%.

► **Należy zachować ostrożność dotykając ładowarkę podczas procesu ładowania. Należy nosić rękawice ochronne.** Ładowarka i wtyczka wielofunkcyjna mogą się silnie rozgrzać, w szczególności w przypadku wysokich temperatur otoczenia.

Gdy akumulator rowerowy naładowany jest całkowicie, diody LED wygasają, a komputer pokładowy wyłącza się. Proces ładowania jest zakończony. Wciśnięcie włącznika/wyłącznika **A4** na akumulatorze powoduje wyświetlenie stanu naładowania akumulatora przez ok. 3 sekundy.

Po zakończeniu ładowania należy **zawsze** odłączyć ładowarkę od samochodowej instalacji elektrycznej oraz akumulator od ładowarki.

**Wskazówka:** Gdy akumulator roweru elektrycznego nie jest podłączony do ładowarki Travel Charger, funkcja ochrony przed rozładowaniem nie jest aktywna, a obciążenie akumulatora samochodowego ma nadal miejsce, co po pewnym okresie czasu może spowodować jego kompletne rozładowanie.

Odłączenie akumulatora od ładowarki powoduje automatyczne wyłączenie akumulatora.

**Wskazówka:** Jeżeli akumulator ładowany był na rowerze, po zakończeniu ładowania należy zamknąć dokładnie gniazdo ładowania **C6** pokrywką **C7**, chroniąc gniazdo przed zanieczyszczeniami i wodą.

Jeżeli ładowarka nie została odłączona od akumulatora po zakończeniu procesu ładowania, ładowarka włączy się po paru godzinach, skontroluje stan naładowania akumulatora i rozpoznie go ewentualnie ponownie ładować.

## Błędy – przyczyny i usuwanie

### Przyczyna



Akumulator jest uszkodzony

### Usuwanie błędu

**Migają dwie diody LED na akumulatorze.**

Zwrócić się do autoryzowanego punktu sprzedaży rowerów.



Akumulator jest zbyt rozgrzany lub zbyt zimny

**Migają trzy diody LED na akumulatorze.**

Odłączyć akumulator od ładowarki i odczekać, aż powróci on do dopuszczalnego zakresu temperatury ładowania.

Akumulator należy podłączyć ponownie do ładowarki dopiero wówczas, gdy znajdzie się on w dopuszczalnym zakresie temperatury ładowania.



Akumulator roweru elektrycznego jest naładowany w niewielkim stopniu.

**Pierwsza dioda LED na akumulator świeci się światłem ciągłym, gdy ładowarka Travel Charger jest podłączona.**

Akumulator roweru elektrycznego należy naładować do 40 % przy użyciu standardowej ładowarki (zaświeca się druga dioda LED). Potem jest już możliwe ładowanie akumulatora rowerowego za pomocą Travel Charger .



Moc źródła prądu jest zbyt mała.

**Z lewej strony migają diody LED w liczbie od 1 - 5 (ich liczba jest uzależniona od stanu naładowania akumulatora rowerowego).**

Ładowanie nie jest możliwe.

## Przyczyna

## Usuwanie błędu



**Nie miga żadna dioda LED (w zależności od stanu naładowania akumulatora rowerowego świeci się jedna lub kilka diod LED).**

Napięcie na wejściu jest za niskie.

Naładować akumulator samochodowy (np. uruchamiając samochód).

**Akumulator nie daje się ładować (na akumulatorze nie pojawia się wskazanie)**

Akumulator samochodowy nie jest dostatecznie naładowany.

Naładować akumulator samochodowy (np. uruchamiając samochód).

Proces ładowania został przerwany. (Akumulator samochodowy rozładował się, ładowarka wyłącza się.)

Naładować akumulator samochodowy (np. uruchamiając samochód).

Wtyczka nie jest właściwie włożona

Skontrolować wszystkie połączenia wtykowe.

Styki akumulatora są zabrudzone

Ostrożnie oczyścić styki akumulatora.

Uszkodzone jest gniazdko, przewód lub ładowarka

Skontrolować instalację elektryczną pojazdu, oddać ładowarkę do kontroli w punkcie sprzedaży rowerów.

Akumulator jest uszkodzony

Zwrócić się do autoryzowanego punktu sprzedaży rowerów.

## Konserwacja i serwis

### Konserwacja i czyszczenie

Jeżeli ładowarka nie funkcjonuje, należy się zwrócić się do autoryzowanego punktu sprzedaży rowerów.

### Obsługa klienta oraz doradztwo dotyczące użytkowania

W razie pytań dotyczących ładowarki należy zwrócić się do autoryzowanego punktu sprzedaży rowerów.

Dane kontaktowe autoryzowanych punktów sprzedaży rowerów można znaleźć na stronie internetowej **www.bosch-ebike.com**

### Usuwanie odpadów

Ładowarki, osprzęt i opakowanie powinny zostać dostarczone do recyklingu zgodnego z przepisami ochrony środowiska. Nie wyrzucać ładowarek do odpadów z gospodarstwa domowego!

### Tylko dla państw należących do UE:



Zgodnie z Dyrektywą Europejską 2012/19/UE o zużytych narzędziach elektrycznych i elektronicznych oraz jej implementacją w prawie krajowym, wyeliminowane niezdadne do użycia ładowarki należy zbierać osobno i doprowadzić do utylizacji zgodnej z zasadami ochrony środowiska.

**Zastrzeżenie prawo dokonywania zmian.**

## Bezpečnostní upozornění



**Přečtěte si všechna bezpečnostní upozornění a instrukce.** Nedodržování bezpečnostních upozornění a instrukcí může mít za následek úraz elektrickým proudem, požár a/nebo těžká poranění.

**Všechna bezpečnostní upozornění a instrukce uschovejte pro budoucí potřebu.**

Pojem „akumulátor“ používaný v tomto návodu k použití se vztahuje stejnou měrou na standardní akumulátory (akumulátory s držákem na rámu jízdního kola) a akumulátory v nosiči (akumulátory s držákem v nosiči zavazadel).



**Chraňte nabíječku před deštěm a vlhkem.** Při proniknutí vody do nabíječky hrozí riziko úrazu elektrickým proudem.

- ▶ **Nabíjejte pouze lithium-iontové akumulátory Bosch schválené pro systém eBike. Napětí akumulátoru musí odpovídat nabíjecímu napětí nabíječky.** Jinak hrozí nebezpečí požáru a výbuchu.
- ▶ **Udržujte nabíječku čistou.** Znečištěním vzniká nebezpečí úrazu elektrickým proudem.
- ▶ **Před každým použitím zkontrolujte nabíječku, kabel a zástrčku. Pokud jste zjistili závady, nabíječku nepoužívejte. Nabíječku sami neotvírejte a nechte ji opravit pouze kvalifikovaným odborným personálem a originálními náhradními díly.** Poškozená nabíječka, kabel a zástrčka zvyšují riziko úrazu elektrickým proudem.
- ▶ **Nabíječku neprovazujte na lehce hořlavém podkladu (např. papír, textil apod.) popř. v hořlavém prostředí.** Z důvodu zahřívání nabíječky, jež vzniká při nabíjení, existuje nebezpečí požáru.

Nálepka vypadá následovně.

<p><b>eBike Battery Charger 36-2/12</b>  <b>0 275 007 914</b>          Input: 12V == 8A          Output: 36V == 2A          Made in PRC          Robert Bosch GmbH, Reutlingen</p>	<p><b>⚠ WARNING</b></p>	<p>For safe operation see manual. Risk of electric shock. Dry location use only. Charge only batteries of the Bosch eBike Systems. Other batteries may burst causing personal damage. Do not replace the plug assembly as risk of fire or electric shock may result.</p>
<p><b>⚠ ADVERTENCIA</b></p>	<p>Para un funcionamiento con seguridad, ver el manual. Peligro de sacudida eléctrica. Utilice solamente en lugares secos. Cargar únicamente baterías de sistemas eBike de Bosch. Otras baterías podrían reventar, causando lesiones personales y daños. No reemplace el ensamblaje del enchufe, ya que el resultado puede ser riesgo de incendio o sacudidas eléctricas.</p>	
<p><b>⚠ AVERTISSEMENT</b></p>	<p>Pour un fonctionnement sûr, reportez-vous au manuel. Risque de choc électrique. Utiliser en lieu sec uniquement. A utiliser uniquement avec les batteries des systèmes d'assistance électrique eBike de Bosch. D'autres batteries risqueraient d'éclater et de causer des blessures corporelles et des dommages. Ne pas remplacer la connectique car un risque d'incendie ou de choc électrique pourrait en résulter.</p>	

- ▶ **Při poškození a nesprávném používání akumulátoru mohou unikat výpary. Zajistěte přívod čerstvého vzduchu a při potížích vyhledejte lékaře.** Výpary mohou dráždit dýchací cesty.
- ▶ **Při používání, čištění a údržbě na děti dohlížejte.** Tak bude zajištěno, že si děti nebudou s nabíječkou hrát.
- ▶ **Děti a osoby, jež na základě svých fyzických, smyslových nebo duševních schopností či své nezkušenosti nebo neznalosti nejsou ve stavu nabíječku bezpečně obsluhovat, nesmějí tuto nabíječku bez dozoru či pokynů zodpovědné osoby používat.** V opačném případě existuje nebezpečí od chybné obsluhy a poranění.
- ▶ **Přečtěte si a dodržujte bezpečnostní upozornění a instrukce v návodech k použití akumulátoru a pohonné jednotky/palubního počítače a dále v návodu k použití systému eBike.**
- ▶ **Pro lithium-iontové akumulátory platí požadavky zákonů předpisů o nebezpečných nákladech.** Při nabíjení dodržujte specifické zákony a předpisy příslušné země.
- ▶ **Nabíječka Travel Charger je koncipovaná pro 12 V palubní síť.** Pro jiná napětí palubní sítě není nabíječka Travel Charger schválena.
- ▶ Na spodní straně nabíječky se nachází stručný přehled důležitých bezpečnostních upozornění v anglickém, francouzském a španělském jazyce (na vyobrazení na obrázkové straně označený číslem **C4**) s následujícím obsahem:
  - Pro bezpečné používání dodržujte návod k použití. Riziko elektrického šoku.
  - Používejte pouze v suchém prostředí.
  - Nabíjejte pouze akumulátory systému eBike Bosch. Jiné akumulátory mohou vybuchnout a způsobit poranění.
  - Nevyměňujte síťový kabel. Hrozí nebezpečí požáru a výbuchu.

## Popis výrobku a specifikací

### Zobrazené komponenty

Číslování vyobrazených komponent se vztahuje na zobrazené nabíječky na obrázkové straně.

- C1** Nabíječka
- C2** Zástrčka do zásuvky s palubním napětím (DIN ISO 4165)
- C3** Adaptér do zásuvky pro zapalovač cigaret (SAE J563)
- C5** Nabíjecí zástrčka
- C6** Zdířka nabíjecí zástrčky
- C7** Kryt nabíjecí zdířky
- A2** Akumulátor v nosiči
- A3** Ukazatel stavu nabití akumulátoru
- A4** Tlačítko zapnutí/vypnutí akumulátoru
- A8** Standardní akumulátor

### Technická data

Nabíječka	Travel Charger	
Objednací číslo		0 275 007 914
Jmenovité napětí	V $\overline{=}$	12
Nabíjecí napětí akumulátoru	V $\overline{=}$	36
Odběr proudu max.	A	8
Nabíjecí proud (max.)	A	2
Příkon cca	W	100
Doba nabíjení		
– PowerPack 300	h	cca 5,0
– PowerPack 400	h	cca 6,5
Provozní teplota	°C	– 5... + 40
Skladovací teplota	°C	– 10... + 50
Hmotnost podle EPTA-Procedure 01/2003	kg	0,8
Stupeň krytí		IP 40

## Provoz

### Uvedení do provozu

#### Zapojení nabíječky do zásuvky 12V palubní sítě

Nabíječka Travel Charger se dodává se zástrčkou DIN ISO 4165 **C2** a adaptérem **C3** do zásuvky pro zapalovač cigaret (SAE J563).

Zapojte kombinovanou zástrčku **C2** do zásuvky s palubním napětím DIN ISO 4165 (bez červeného adaptéru **C3**) nebo do zásuvky pro zapalovač cigaret (s červeným adaptérem **C3**).

- **Když nabíjíte akumulátor systému eBike přes palubní síť vašeho vozidla, zatěžuje se tím akumulátor vozidla.** Před nabíjením se ujistěte, že je akumulátor vozidla dostatečně nabitý.

**Upozornění:** I při dostatečně nabitém akumulátoru vozidla se může stát, že se akumulátor systému eBike dostatečně nenabije. Pokud se akumulátor systému eBike dostatečně nenabije, je třeba pokračovat v nabíjení při běžícím motoru (např. za jízdy).

#### Nabíjení vyjmutého akumulátoru (viz obr. A)

Vypněte akumulátor a vyjměte ho z držáku na elektrokoře. Přečtěte si a dodržujte k tomu návod k použití akumulátoru.

- **Akumulátor stavte jen na čistou plochu.** Zejména zabraňte znečištění nabíjecí zdířky a kontaktů, např. pískem nebo zeminou.

Zapojte nabíjecí zástrčku **C5** nabíječky do zdířky **C6** akumulátoru.

#### Nabíjení akumulátoru na kole (viz obr. B)

Vypněte akumulátor. Vyčistěte kryt nabíjecí zdířky **C7**. Zejména zabraňte znečištění nabíjecí zdířky a kontaktů, např. pískem nebo zeminou. Odklopte kryt nabíjecí zdířky **C7** a zapojte nabíjecí zástrčku **C5** do nabíjecí zdířky **C6**.

- **Při nabíjení akumulátoru vždy dodržujte všechna bezpečnostní upozornění.** Pokud to není možné, vyjměte akumulátor z držáku a nabíjete ho na vhodnějším místě. Přečtěte si a dodržujte k tomu návod k použití akumulátoru.

#### Proces nabíjení

- **Před použitím nabíječky Travel Charger se řiďte pokyny v návodu k obsluze vozidla.**

Proces nabíjení začne, jakmile je nabíječka spojená s akumulátorem, resp. nabíjecí zdířkou na kole a palubní síť a pokud je akumulátor vozidla dostatečně nabitý.

Nabíječka Travel Charger je vybavená funkcí ochrany před vybitím akumulátoru vozidla. Ta zabrání přílišnému poklesu napětí akumulátoru vozidla v důsledku nabíjení akumulátoru systému eBike.

**Upozornění:** Proces nabíjení je možný pouze tehdy, když je teplota akumulátoru systému eBike v přípustném rozpětí nabíjecí teploty.

**Upozornění:** Během nabíjení je pohonná jednotka deaktivovaná.

Nabíjení akumulátoru je možné s palubním počítačem i bez něj. Bez palubního počítače lze nabíjení sledovat na ukazateli stavu nabití akumulátoru.

Při připojení palubního počítače se na displeji zobrazí příslušné hlášení.

Palubní počítač lze během nabíjení nasadit a sejmout.

Stav nabití je indikován pomocí ukazatele stavu nabití akumulátoru **A3** na akumulátoru a pomocí sloupců na palubním počítači.

Při nabíjení akumulátoru systému eBike na jízdním kole se může nabíjet také akumulátor palubního počítače.

Během nabíjení svítí LED ukazatele stavu nabití **A3** na akumulátoru. Každá trvale svítící LED odpovídá přibližně 20 % kapacity nabití. Blikající LED indikuje nabíjení dalších 20 %.

► **Bud'te opatrní, když se během nabíjení dotýkáte nabíječky. Noste ochranné rukavice.** Nabíječka a kombinovaná zástrčka se může zejména při vysoké teplotě prostředí silně zahřát.

Když je akumulátor systému eBike úplně nabitý, LED ihned zhasnou a palubní počítač se vypne. Proce nabíjení se ukončí. Stisknutím tlačítka zapnutí/vypnutí **A4** na akumulátoru systému eBike si lze za 3 sekundy zobrazit stav nabití.

**Vždy** po nabíjení odpojte nabíječku od palubní sítě a akumulátor od nabíječky.



**Upozornění:** Pokud není akumulátor systému eBike připojen k nabíječce Travel Charger, není funkce ochrany před vybitím aktivní a akumulátor vozidla je nadále zatěžován a po nějaké době se může úplně vybit.



Při odpojení akumulátoru od nabíječky se akumulátor automaticky vypne.

**Upozornění:** Pokud jste nabíjeli akumulátor na jízdním kole, po nabíjení pečlivě zavřete nabíjecí zdířku **C6** krytem **C7**, aby dovnitř nemohla proniknout špína nebo voda.

Pokud nabíječku po nabíjení neodpojíte od akumulátoru, nabíječka se za několik hodin zase zapne, zkontroluje stav nabití akumulátoru a v případě potřeby znovu zahájí proces nabíjení.

## Chyby – příčiny a nápomoc

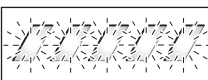
Příčina	Řešení
 <p>Vadný akumulátor.</p>	<p><b>Dvě LED na akumulátoru blikají.</b></p> <p>Obraťte se na autorizovaného prodejce jízdních kol.</p>
 <p>Akumulátor je příliš teplý nebo příliš studený</p>	<p><b>Tři LED na akumulátoru blikají.</b></p> <p>Odpojte akumulátor od nabíječky a počkejte, dokud nebude nabíjecí teplota v přípustném rozmezí.</p> <p>Akumulátor znovu připojte k nabíječce teprve po dosažení přípustné nabíjecí teploty.</p>

Příčina	Řešení
 <p>Stav nabití akumulátoru systému eBike dosáhl velmi nízké hodnoty.</p>	<p><b>První LED na akumulátoru svítí při připojení nabíječky Travel Charger trvale.</b></p> <p>Nabijte akumulátor systému eBike pomocí standardní nabíječky na 40 % (svítí druhá LED). Poté můžete akumulátor systému eBike dále nabíjet pomocí nabíječky Travel Charger.</p>
 <p>Příliš malý výkon zdroje napájení.</p>	<p><b>Zleva bliká až 5 LED (počet závisí na stavu nabití akumulátoru systému eBike).</b></p> <p>Nabíjení není možné.</p>
 <p>Příliš malé vstupní napětí.</p>	<p><b>Nebliká žádná LED (v závislosti na stavu nabití akumulátoru systému eBike svítí jedna nebo více LED).</b></p> <p>Nabijte akumulátor vozidla (např. jízdu vozidla).</p>
<p><b>Nabíjení není možné (na akumulátoru není žádný ukazatel).</b></p>	
<p>Akumulátor vozidla není dostatečně nabitý.</p>	<p>Nabijte akumulátor vozidla (např. jízdu vozidla).</p>
<p>Nabíjení se přerušilo. (Akumulátor vozidla se příliš vybil, nabíječka se vypne.)</p>	<p>Nabijte akumulátor vozidla (např. jízdu vozidla).</p>
<p>Zástrčka není správně zapojená.</p>	<p>Zkontrolujte všechna zástrčková spojení.</p>
<p>Znečištěné kontakty akumulátoru.</p>	<p>Opatrně vyčistěte kontakty akumulátoru.</p>
<p>Zásuvka, kabel nebo nabíječka vadné.</p>	<p>Zkontrolujte palubní napětí, nabíječku nechte zkontrolovat u prodejce jízdních kol.</p>
<p>Vadný akumulátor</p>	<p>Obraťte se na autorizovaného prodejce jízdních kol.</p>

## Údržba a servis

### Údržba a čištění

Pokud má nabíječka poruchu, obraťte se prosím na autorizovaného prodejce jízdních kol.

### Zákaznická a poradenská služba

Při jakýchkoli otázkách k nabíječce se obraťte na autorizovaného prodejce jízdních kol.

Kontaktní údaje autorizovaných prodejců jízdních kol najdete na internetové stránce **www.bosch-ebike.com**

### Zpracování odpadů

Nabíječky, příslušenství a obaly by měly být dodány k opětovnému zhodnocení nepoškozujícímu životní prostředí.

Nevyhazujte nabíječky do domovního odpadu!

#### Pouze pro země EU:



Podle evropské směrnice 2012/19/EU o starých elektrických a elektronických zařízeních a jejím prosazení v národních zákonech musí být neupotřebitelné nabíječky rozebrané shromážděny a dodány k opětovnému zhodnocení nepoškozujícímu životní prostředí.

Změny vyhrazeny.

## Bezpečnostné pokyny



### Prečítajte si všetky bezpečnostné pokyny a inštrukcie.

Nedodržanie bezpečnostných pokynov a inštrukcií môže spôsobiť úraz elektrickým prúdom, požiar a/alebo ťažké poranenia.

### Uschovajte všetky bezpečnostné pokyny a inštrukcie na budúce použitie.

Pojem „akumulátor“ používaný v tomto návode na používanie sa vzťahuje rovnako na štandardné akumulátory (akumulátory s upevnením na ráme bicykla) a na akumulátory na batôžinovom nosiči (akumulátory s upevnením na batôžinovom nosiči).



### Chráňte nabíjačku pred dažďom alebo vlhkosťou.

Pri vniknutí vody do nabíjačky hrozí riziko zásahu elektrickým prúdom.

▶ **Nabíjajte len lítium-iónové akumulátory Bosch, ktoré sú schválené pre eBike. Napätie akumulátora musí súhlasiť s nabíjacím napätím nabíjačky.** Inak hrozí nebezpečenstvo požiaru a výbuchu.

▶ **Udržiavajte nabíjačku v čistote.** Následkom znečistenia hrozí nebezpečenstvo zásahu elektrickým prúdom.

▶ **Pred každým použitím produktu prekontrolujte nabíjačku, prívodnú šnúru aj zástrčku. Nepoužívajte nabíjačku v prípade, ak ste zistili nejaké poškodenie. Nabíjačku sami neotvárajte a dávajte ju opravovať len kvalifikovanému personálu a výlučne iba s použitím originálnych náhradných súčiastok.** Poškodené nabíjačky, prívodné šnúry a zástrčky zvyšujú riziko zásahu elektrickým prúdom.

▶ **Nepoužívajte nabíjačku položenú na ľahko horľavom podklade (ako je napr. papier, textil a podobne) resp. ani v horľavom prostredí.** Zohrievanie nabíjačky, ktoré vzniká pri nabíjaní, predstavuje nebezpečenstvo požiaru.

Náleпка je zobrazená na nasledujúcej grafike.

<b>eBike Battery Charger 36-2/12</b> <b>0 275 007 914</b> Input: 12V == 8A Output: 36V == 2A Made in PRC Robert Bosch GmbH, Reutlingen	<b>WARNING</b>	For safe operation see manual. Risk of electric shock. Dry location use only. Charge only batteries of the Bosch eBike Systems. Other batteries may burst causing personal damage. Do not replace the plug assembly as risk of fire or electric shock may result.
	<b>ADVERTENCIA</b>	Para un funcionamiento con seguridad, ver el manual. Peligro de sacudida eléctrica. Utilice solamente en lugares secos. Cargar únicamente baterías de sistemas eBike de Bosch. Otras baterías podrían reventar, causando lesiones personales y daños. No reemplace el ensamblaje del enchufe, ya que el resultado puede ser riesgo de incendio o sacudidas eléctricas.
	<b>AVERTISSEMENT</b>	Pour un fonctionnement sûr, reportez-vous au manuel. Risque de choc électrique. Utiliser en lieu sec uniquement. A utiliser uniquement avec les batteries des systèmes d'assistance électrique eBike de Bosch. D'autres batteries risqueraient d'éclater et de causer des blessures corporelles et des dommages. Ne pas remplacer le connectique car un risque d'incendie ou de choc électrique pourrait en résulter.

▶ **Pri poškodení akumulátora a jeho neodbornom používaní môžu vzniknúť výpary. Zabezpečte prívod čerstvého vzduchu a pri ťažkostiach vyhľadajte lekára.** Výpary môžu podráždiť dýchacie cesty.

▶ **Pri používaní, čistení a údržbe dávajte na deti pozor.** Zabezpečí sa tým, že sa deti nebudú s nabíjačkou hrať.

▶ **Deti a osoby, ktoré na základe svojich fyzických, senzorických alebo duševných schopností alebo kvôli nedostatku skúseností alebo poznatkov nie sú v stave spoľahlivo obsluhovať túto nabíjačku, nesmú používať túto nabíjačku bez dozoru alebo pokynov nejakej zodpovednej osoby.** V opačnom prípade hrozí nebezpečenstvo nesprávnej obsluhy alebo poranenia.

▶ **Prečítajte si a dodržiavajte bezpečnostné pokyny a inštrukcie uvedené v návodoch na obsluhu akumulátora a pohonnej jednotky/palubného počítača ako aj v návode na obsluhu vášho eBike.**

▶ **Lítium-iónové akumulátory podliehajú požiadavkám na nebezpečný náklad.** Dodržiavajte pri nabíjaní špecifické zákony a predpisy príslušnej krajiny.

▶ **Travel Charger je koncipovaný pre 12 V palubnú sieť.** Pre iné napätia palubnej siete nie je nabíjačka Travel Charger prípustná.

▶ Na spodnej strane nabíjačky sa nachádza krátke znenie dôležitých bezpečnostných pokynov v anglickom, francúzskom a španielskom jazyku (vo vyobrazení na grafickej strane označené číslom **C4**) a s nasledujúcim obsahom:

- Na bezpečné používanie dodržiavajte návod na obsluhu. Nebezpečenstvo elektrického šoku.
- Používajte len v suchom prostredí.
- Nabíjajte len akumulátory systému Bosch eBike. Iné akumulátory môžu explodovať a spôsobiť poranenia.
- Nevymieňajte sieťový kábel. Hrozí nebezpečenstvo požiaru a výbuchu.



## Popis produktu a výkonu

### Vyobrazené komponenty

Číslovanie jednotlivých komponentov sa vzťahuje na vyobrazenie nabíjačky na grafickej strane tohto Návodu.

- C1** Nabíjačka
- C2** Konektor pre zásuvku palubného napätia (DIN ISO 4165)
- C3** Adaptér pre zásuvku zapalovača cigariet (SAE J563)
- C5** Nabíjací kontakt
- C6** Zásuvka pre zástrčku nabíjačky
- C7** Kryt zdievky na nabíjanie
- A2** Akumulátor na batožinovom nosiči
- A3** Indikácia stavu nabitia akumulátora
- A4** Tlačidlo zap./vyp. akumulátora
- A8** Štandardný akumulátor

### Technické údaje

Nabíjačka	Travel Charger	
Vecné číslo		0 275 007 914
Menovité napätie	V <sub>~</sub>	12
Nabíjacie napätie	V <sub>~</sub>	36
Odber prúdu max.	A	8
Nabíjací prúd (max.)	A	2
Príkon cca	W	100
Nabíjacia doba		
– PowerPack 300	h	cca 5,0
– PowerPack 400	h	cca 6,5
Prevádzková teplota	°C	–5 ... +40
Skladovacia teplota	°C	–10 ... +50
Hmotnosť podľa EPTA-Procedure 01/2003	kg	0,8
Druh ochrany		IP 40

## Používanie

### Uvedenie do prevádzky

#### Nabíjačku zapojte do 12 V palubnej sieťovej zásuvky

Nabíjačka Travel Charger sa dodáva s konektorom DIN ISO 4165 **C2** a s adaptérom **C3** pre zdievku zapalovača cigariet (SAE J563).

Zasuňte kombinovaný konektor **C2** do palubnej napäťovej zásuvky DIN ISO 4165 (bez červeného adaptéra **C3**) alebo do zdievky zapalovača cigariet (s červeným adaptérom **C3**).

- ▶ **Ak akumulátor eBike nabíjate cez palubnú sieť vášho vozidla, zaťažuje sa akumulátor vozidla.** Pred nabíjaním sa uistite, že je akumulátor vášho vozidla dostatočne nabitý.

**Upozornenie:** Aj pri dostatočne nabitom akumulátore vozidla môže dôjsť k tomu, že sa váš akumulátor eBike nenabije dostatočne. Ak sa akumulátor eBike nenabije dostatočne, pokračujte v nabíjaní počas chodu motora (napr. počas jazdy).

#### Nabíjanie vybraného akumulátora (pozri obrázok A)

Vypnite akumulátor a vyberte ho z držiaka na eBike. Prečítajte si a dodržiavajte návod na obsluhu akumulátora.

- ▶ **Akumulátor položte len na čisté plochy.** Vyvarujte sa predovšetkým znečisteniu nabíjacej zdievky a kontaktov, napr. pieskom alebo zeminou.

Zapojte nabíjací konektor **C5** nabíjačky do zdievky **C6** na akumulátore.

#### Nabitie akumulátora na bicykli (pozri obrázok B)

Vypnite akumulátor. Vyčistite kryt nabíjacej zdievky **C7**. Vyvarujte sa predovšetkým znečisteniu nabíjacej zdievky a kontaktov, napr. pieskom alebo zeminou. Nadvihnite kryt nabíjacej zdievky **C7** a zasunúťte nabíjací konektor **C5** do nabíjacej zdievky **C6**.

- ▶ **Akumulátor nabíjajte len pri dodržiavaní všetkých bezpečnostných pokynov.** Ak to nie je možné, vyberte akumulátor z držiaka a nabite ho na vhodnejšom mieste. Prečítajte si a dodržiavajte návod na obsluhu akumulátora.

#### Nabíjanie

- ▶ **Pred používaním nabíjačky Travel Charger dodržiavajte, prosím, pokyny uvedené v návode na používanie vášho vozidla.**

Nabíjanie začína hneď ako je nabíjačka spojená s akumulátorom, resp. nabíjacou zdievkou na vozidle a palubnou sieťou a stav nabitia batérie vozidla je dostatočný. Nabíjačka Travel Charger je vybavená funkciou ochrany proti vybitiu akumulátora vozidla. Tým sa zabráni veľkému poklesu napätia akumulátora vozidla a dôsledku nabíjania akumulátora eBike.

**Upozornenie:** Nabíjanie je možné len vtedy, keď sa teplota akumulátora eBike nachádza v prípustnom rozsahu teploty nabíjania.

**Upozornenie:** Počas nabíjania sa deaktivuje pohonná jednotka.

Nabíjanie akumulátora je možné s palubným počítačom a bez palubného počítača. Bez palubného počítača sa môže postup nabíjania pozorovať na indikácii stavu nabitia akumulátora.

Pri zapojením palubnom počítači sa na displeji zobrazí príslušné hlásenie.

Palubný počítač sa môže počas nabíjania vložiť a vybrať.

Stav nabitia sa zobrazí pomocou indikácie stavu nabitia akumulátora **A3** na akumulátore a pomocou pruhu na palubnom počítači.

Pri nabíjaní akumulátora eBike na bicykli sa môže nabíjať aj akumulátor palubného počítača.

Počas nabíjania svietia LED diódy indikácie stavu nabitia **A3** na akumulátore. Každá trvalo svietiaci LED dióda zodpovedá približne kapacite nabitia 20 %. Blikajúca LED dióda zobrazuje nabíjanie ďalších 20 %.

► **Buďte opatrný/-á, ak sa dotýkate nabíjačky počas nabíjania. Používajte ochranné rukavice.** Nabíjačka a kombinovaný konektor sa môžu predovšetkým pri vysokých teplotách okolia veľmi zahrievať.

Ak je akumulátor eBike kompletne nabitý, ihneď zhasnú LED diódy a palubný počítač sa vypne. Nabíjanie sa ukončí. Stlačením tlačidla zap./vyp. **A4** na akumulátore eBike sa môže za 3 sekundy zobrazíť stav nabitia.

Odpojte **vždy** po nabíjaní nabíjačku od palubnej siete a akumulátor od nabíjačky.



**Upozornenie:** Ak nie je akumulátor eBike pripojený na Travel Charger, funkcia ochrany proti vybitiu nie je aktívna, akumulátor vozidla je naďalej zafazovaný a môže sa po určitom čase kompletne vybiť.



Pri odpojení akumulátora od nabíjačky sa akumulátor vypne automaticky.

**Upozornenie:** Ak ste nabíjali na bicykli, po nabíjaní opatrne uzatvorte nabíjaciu zdierku **C6** pomocou krytu **C7**, aby ste zabránili vniknutiu nečistôt a vody.

Ak sa nabíjačka po nabití neodpojí od akumulátora, nabíjačka sa po niekoľkých sekundách znova zapne, skontroluje stav nabitia akumulátora a v prípade potreby začne znova postup nabíjania.

## Poruchy – príčiny a ich odstránenie

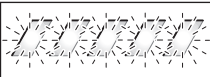
Príčina	Odstránenie
	<b>Dve LED diódy na akumulátore blikajú.</b> Obráťte sa na autorizovaného predajcu bicyklov.
	<b>Tri LED diódy na akumulátore blikajú.</b> Akumulátor odpojte od nabíjačky, kým sa nedosiahne rozsah teploty nabíjania. Akumulátor pripojte na nabíjačku znova až vtedy, keď dosiahol prípustnú teplotu nabíjania.
	Akumulátor je príliš teplý alebo príliš studený

Príčina	Odstránenie
	<b>Prvá LED dióda na akumulátore svieti pri pripojenom Travel Charger trvalo.</b> Akumulátor eBike dosiahol veľmi nízky stav nabitia. Nabite akumulátor eBike vašou štandardnou nabíjačkou na 40 % (svieti druhá LED dióda). Potom môžete ďalej nabíť akumulátor eBike pomocou nabíjačky Travel Charger.
	<b>Zľava bliká max. 5 LED diód (počet závisí od stavu nabitia akumulátora eBike).</b> Výkon elektrického zdroja je príliš nízky. Nabíjanie nie je možné.
	<b>Nebliká žiadna LED dióda (v závislosti od stavu nabitia akumulátora eBike svieti jedna alebo viac LED diód).</b> Vstupné napätie je príliš nízke. Nabite akumulátor vozidla (napr. prevádzkou vozidla).
<b>Nie je možné nabíjanie (žiadna indikácia na akumulátore)</b>	
Akumulátor vozidla nie je dostatočne nabitý.	Nabite akumulátor vozidla (napr. prevádzkou vozidla).
Nabíjanie sa preruší. (Akumulátor vozidla sa príliš hlboko vybil, nabíjačka sa vypne.)	Nabite akumulátor vozidla (napr. prevádzkou vozidla).
Konektor nie je správne zapojený	Skontrolujte všetky konektorové spojenia.
Kontakty na akumulátore sú znečistené	Opatrne vyčistite kontakty na akumulátore.
Zásuvka, kábel alebo nabíjačka sú poškodené	Skontrolujte palubné napätie, nabíjačku dajte skontrolovať u predajcu bicyklov.
Akumulátor je pokazený	Obráťte sa na autorizovaného predajcu bicyklov.

## Údržba a servis

### Údržba a čistenie

Ak by nabíjačka vypadla, obráťte sa na autorizovaného predajcu bicyklov.

### Servisné stredisko a poradenstvo pri používaní

V prípade otázok ohľadom nabíjačky sa obráťte na autorizovaného predajcu bicyklov.

Kontaktné údaje autorizovaných predajcov bicyklov nájdete na internetovej stránke **[www.bosch-ebike.com](http://www.bosch-ebike.com)**

### Likvidácia

Nabíjačky, príslušenstvo a obaly treba dať na recykláciu zodpovedajúcu ochrane životného prostredia.

Neodhadzujte nabíjačky do komunálneho odpadu!

### Len pre krajiny EÚ:



Podľa Európskej smernice 2012/19/EÚ o starých elektrických a elektronických výrobkoch a podľa jej aplikácií v národnom práve Vášho štátu treba nabíjačky, ktoré sa už nedajú používať, separovane zbierať a dávať na recykláciu zodpovedajúcu ochrane životného prostredia.

Zmeny vyhradené.

## Biztonsági előírások



### Olvassa el valamennyi biztonsági előírást és utasítást.

A biztonsági előírások és utasítások betartásának elmulasztása áramütéshez, tűzhöz és/vagy súlyos sérülésekhez vezethet.

### Őrizze meg a jövőbeli használatra is valamennyi biztonsági előírást és utasítást.

Az ebben az Üzemeltetési útmutatóban használt „akkumulátor” fogalom mind a standard-akkumulátorokra (a kerékpár vázára felszerelt tartóra rögzített akkumulátorok), mind a csomagtartó-akkumulátorokra (a csomagtartóba szerelt tartóra rögzített akkumulátorok) vonatkozik.



**Tartsa távol a töltőkészüléket az esőtől és a nedvesség hatásaitól.** Ha víz hatol be egy töltőkészülékbe, áramütés veszélye áll fenn.

▶ **Csak az eBike-okhoz engedélyezett Bosch gyártmányú Li-ion-akkumulátorokat töltsön.** Az akkumulátor feszültségének meg kell felelnie a töltőkészülék akkumulátor töltőfeszültségének. Ellenkező esetben tűz- és robbanásveszély áll fenn.

▶ **Tartsa tisztán a töltőkészüléket.** Elszennyeződés esetén megnövekedik az áramütés veszélye.

▶ **Minden használat előtt ellenőrizze a töltőkészüléket, a kábelt és a csatlakozó dugót.** Ha valamilyen megrongálódást észlel, ne használja a töltőkészüléket. **Sohase nyissa fel saját maga a töltőkészüléket, és csak megfelelően kiképzett szakembereket bízson meg a töltőkészülék javításával.** A javításhoz csak eredeti alkatrészeket szabad használni. Egy megrongálódott töltőkészülék, kábel, vagy csatlakozó dugó megnöveli az áramütés veszélyét.

▶ **Ne üzemeltesse a töltőkészüléket könnyen gyulladó alátétben (például papíron, textilanyagokon, stb.) illetve gyúlékony környezetben.** A töltőkészülék a töltési folyamat során felmelegszik, ennek következtében tűzveszély áll fenn.

A matricán a következő ábra szerepel.

<p><b>eBike Battery Charger 36-2/12</b>  <b>0 275 007 914</b>          Input: 12V == 8A          Output: 36V == 2A          Made in PRC          Robert Bosch GmbH, Reutlingen</p>	<p><b>⚠ WARNING</b></p>	<p>For safe operation see manual. Risk of electric shock. Dry location use only. Charge only batteries of the Bosch eBike Systems. Other batteries may burst causing personal damage. Do not replace the plug assembly as risk of fire or electric shock may result.</p>
<p><b>⚠ ADVERTENCIA</b></p>	<p>Para un funcionamiento con seguridad, ver el manual. Peligro de sacudida eléctrica. Utilice solamente en lugares secos. Cargar únicamente baterías de sistemas eBike de Bosch. Otras baterías podrían reventar, causando lesiones personales y daños. No reemplace el ensamblaje del enchufe, ya que el resultado puede ser riesgo de incendio o sacudidas eléctricas.</p>	
<p><b>⚠ AVERTISSEMENT</b></p>	<p>Pour un fonctionnement sûr, reportez-vous au manuel. Risque de choc électrique. Utiliser en lieu sec uniquement. A utiliser uniquement avec les batteries des systèmes d'assistance électrique eBike de Bosch. D'autres batteries risqueraient d'éclater et de causer des blessures corporelles et des dommages. Ne pas remplacer la connectique car un risque d'incendie ou de choc électrique pourrait en résulter.</p>	

- ▶ **Az akkumulátor megrongálódása és szakszerűtlen használata esetén abból gőzök léphetnek ki. Eresszen friss levegőt a helyiségbe és ha panaszai vannak, menjen orvoshoz.** A gőzök ingerelhetik a légutakat.
- ▶ **Tartsa a gyerekeket a használat, tisztítás és karbantartás során felügyelet alatt.** Ez biztosítja, hogy gyerekek ne játszanak a töltőkészülékkel.
- ▶ **Ezt a töltőkészüléket gyerekek és olyan személyek nem használhatják, akik a fizikai, érzékelési, vagy értelmi képességeik miatt, vagy a tapasztalatok vagy megfelelő ismeretek hiányában nem képesek a töltőkészülék biztonságosan használni, kivéve ha az ilyen személyekre a biztonságukért felelős más személy felügyel, vagy utasításokat ad arra, hogyan kell használni a töltőkészüléket.** Ellenkező esetben hibás kezelés és sérülések veszélye áll fenn.
- ▶ **Olvassa el és tartsa be az akkumulátor és a hajtóegység/a fedélzeti számítógép, valamint az eBike-ja Használati utasításában található biztonsági előírásokat és utasításokat.**
- ▶ **A lítium-ion akkumulátorokra a veszélyes árukra vonatkozó előírások követelményei érvényesek.** A töltés során ügyeljen az országspecifikus törvények és előírások betartására.
- ▶ **A Travel Charger 12 voltos járműfeszültséghez lett kialakítva.** A Travel Charger ettől eltérő járműfeszültség esetén nem használható.
- ▶ **A töltőkészülékek alsó oldalán a fontos biztonsági figyelmeztetések rövid angol, francia és spanyol fordítása található (ez az ábrákat tartalmazó oldalon a C4 számmal van megjelölve), ezek tartalma a következők:**
  - A biztonságos használat érdekében tartsa be az Üzemeltetési útmutatóban leírtakat. Áramütés veszélye áll fenn.
  - Csak száraz környezetben használja.
  - Csak a Bosch eBike-rendszer akkumulátorait töltsen. Más akkumulátorok felrobbanhatnak és sérüléseket okoznak.
  - Ne cserélje ki a hálózati tápvezetékét. Tűz- és robbanásveszély áll fenn.

## A termék és alkalmazási lehetőségeinek leírása

### Az ábrázolásra kerülő komponensek

A készülék ábrázolásra kerülő komponenseinek sorszámozása a töltőkészüléknek az ábra-oldalon található képére vonatkozik.

- C1** Töltőkészülék
- C2** Csatlakozódugó a jármű elektromos rendszerének csatlakozójához (DIN ISO 4165)
- C3** Szivargyújtó adapter (SAE J563)
- C5** Töltőcsatlakozó
- C6** Hüvely a töltőkészülék csatlakozódugójához
- C7** Töltőcsatlakozó fedél
- A2** Csomagtartó-akkumulátor
- A3** Akkumulátor feltöltési kijelző
- A4** Akkumulátor be-/kikapcsoló gomb
- A8** Standard akkumulátor

### Műszaki adatok

Töltőkészülék	Travel Charger	
Cikkszám		0 275 007 914
Névleges feszültség	V <sup>~</sup>	12
Akkumulátor töltési feszültség	V <sup>~</sup>	36
Áramfelvétel max.	A	8
Töltőáram (max.)	A	2
Felvett teljesítmény kb.	W	100
Töltési idő		
– PowerPack 300	óra	kb. 5,0
– PowerPack 400	óra	kb. 6,5
Üzemi hőmérséklet	°C	–5 ... +40
Tárolási hőmérséklet	°C	–10 ... +50
Súly az „EPTA-Procedure 01/2003” (2003/01 EPTA-eljárás) szerint	kg	0,8
Védettségi osztály		IP 40

## Üzemeltetés

### Üzembevetel

#### A töltőkészülék csatlakoztatása a jármű 12 voltos elektromos aljzatához

A Travel Charger DIN ISO 4165 dugóval **C2** és szivargyújtó adapterrel **C3** (SAE J563) van ellátva.

Csatlakoztassa a kombinált dugót **C2** a jármű elektromos rendszerének egy DIN ISO 4165 aljzatába (a piros **C3** adapter nélkül) vagy egy szivargyújtó aljzatba (a piros **C3** adapterrel).

► **Ha az eBike akku a jármű elektromos rendszeréről tölti, akkor ezzel a jármű akkumulátorát terheli.** A töltés megkezdése előtt győződjön meg róla, hogy a jármű akkumulátora kellő mértékben fel van töltve.

**Megjegyzés:** Kellő mértékben feltöltött akkumulátornál is előfordulhat, hogy az eBike akku nem töltődik fel teljesen. Amennyiben az eBike akku nem töltődik fel teljesen, a töltési folyamatot járó motornál javasolt folytatni (pl. utazás közben).

#### A kivett akkumulátor feltöltése (lásd az „A” ábrát)

Kapcsolja ki az akkumulátort és vegye ki az eBike-on található tartójából. Ehhez olvassa el és tartsa be az akkumulátor Üzemeltetési útmutatójának utasításait.

► **Az akkumulátort csak tiszta felületekre tegye le.** Mindenek előtt előzze meg a töltő csatlakozóhüvely és az érintkezők például homok vagy föld által történő elszennyeződését.

Dugaszolja be a töltőkészülék **C5** töltő dugós csatlakozóját az akkumulátor **C6** csatlakozóhüvelyébe.

#### Az akkumulátor feltöltése a kerékpáron (lásd a „B” ábrát)

Kapcsolja ki az akkumulátort. Tisztítsa meg a **C7** töltő csatlakozóhüvely fedelét. Mindenek előtt előzze meg a töltő csatlakozóhüvely és az érintkezők például homok vagy föld által történő esetleges elszennyeződését. Emelje le a **C7** töltő csatlakozóhüvely fedelét és dugaszolja be a **C5** töltő dugós csatlakozót a **C6** töltő csatlakozóhüvelybe.

► **Az akkumulátort csak valamennyi biztonsági figyelmeztetés figyelembevétele mellett töltsen fel.** Ha erre nincs lehetőség, vegye ki az akkumulátort a tartóból és egy erre alkalmas helyen töltsen fel. Ehhez olvassa el és tartsa be az akkumulátor Üzemeltetési útmutatójának utasításait.

### A töltési folyamat

► **A Travel Charger használata előtt olvassa el a jármű használati útmutatójában szereplő tanácsokat.**

Amennyiben a jármű akkumulátorának töltése megfelelő, a töltés azonnal megindul, amint a töltőkészülék csatlakozik az akkuhoz, illetve amint a kerékpár töltőhüvely csatlakozik a jármű elektromos rendszeréhez.

A Travel Charger rendelkezik egy, a jármű akkumulátorának lemerítését meggátoló funkcióval. Ez a funkció megakadályozza, hogy a jármű akkumulátorának a feszültsége az eBike akku töltése során erősen lecsökkenjen.

**Megjegyzés:** A töltési folyamatra csak akkor van lehetőség, ha az eBike-akkumulátor hőmérséklete a megengedett töltési hőmérséklet tartományon belül van.

**Megjegyzés:** A töltési folyamat közben a hajtógétség deaktiválva van.

Az akkumulátort a fedélzeti számítógéppel és anélkül is fel lehet tölteni. Fedélzeti számítógép nélküli töltés esetén a töltési folyamatot az akkumulátor feltöltési szintjelző display-én lehet nyomon követni.

Csatlakoztatott fedélzeti számítógép esetén a kijelzőn megjelenik a megfelelő üzenet.

A fedélzeti számítógép a töltés alatt felhelyezhető, illetve levethető.

A töltési szint az akkumulátoron az akkumulátor **A3** feltöltési szintjelző display-en és a fedélzeti számítógépen a sávokkal kerül kijelzésre.

Az eBike-akkumulátornak a kerékpáron való feltöltése során a fedélzeti számítógép akkumulátorát is fel lehet tölteni.

A töltési folyamat közben az akkumulátoron világítanak az **A3** feltöltési szintjelző display LED-jei. Mindegyik tartósan világító LED körülbelül a kapacitás 20 %-ának felel meg. A villogó LED a következő 20 % feltöltését jelzi.

► **A töltési folyamat alatt a töltőkészüléket csak óvatosan érintse meg. Viseljen védőkesztyűt.** A töltőkészülék és a kombinált dugó – kiváltképp magas környezeti hőmérséklet esetén – erősen felforrósodhat.

Miután az eBike-akkumulátor teljesen feltöltésre került, a LED-ek azonnal kiallszanak és a fedélzeti számítógép is kikapcsolásra kerül. A töltési folyamat ezzel befejeződik. Az eBike akkumulátorán az **A4** be-/kikapcsoló gomb megnyomásával a töltési szintet 3 másodpercre meg lehet jeleníteni.

A töltés befejezése után a töltőkészüléket **mindig** válassza le a jármű elektromos rendszeréről és az akkumulátorról.

**Megjegyzés:** Ha az eBike akku nincs a Travel Charger egységre csatlakoztatva, akkor a jármű akkumulátorának lemerítését meggátoló funkció nem aktív, azaz a jármű akkumulátora tovább terhelődik, és egy idő után teljesen le is merülhet.

Az akkumulátornak a töltőkészülektől való elválasztásakor az akkumulátor automatikusan kikapcsolásra kerül.

**Megjegyzés:** Ha a töltést a kerékpáron hajtotta végre, a töltési folyamat befejezte után gondosan zárja le a **C7** fedéllel a **C6** töltő csatlakozóhélyt, hogy szennyeződések, vagy víz ne hatolhasson be.

Ha a töltőkészüléket a töltés után nem választja el az akkumulátortól, akkor a töltőkészülék néhány óra elteltével ismét bekapcsolásra kerül, ellenőrzi a töltési szintet, és szükség esetén újra kezdi a töltési folyamatot.

## Hiba – Okok és elhárításuk

A hiba oka	Elhárítás módja
 <p>Az akkumulátor hibás</p>	<p><b>Az akkumulátoron két LED villog.</b></p> <p>Forduljon egy feljogosított kerékpár kereskedőhöz.</p>
 <p>Az akkumulátor túl meleg vagy túl hideg</p>	<p><b>Az akkumulátoron három LED villog.</b></p> <p>Válassza el az akkumulátort a töltőkészülektől, amíg a hőmérséklete visszaáll a töltési hőmérséklet tartományba. Csak akkor csatlakoztassa az akkumulátort ismét a töltőkészülethez, ha már visszaállt a megengedett töltési hőmérséklet tartományba.</p>
 <p>Az eBike akku töltöttségi állapota nagyon alacsony.</p>	<p><b>Csatlakoztatott Travel Charger esetén az akkun lévő első LED folyamatosan világít.</b></p> <p>Töltse fel az eBike akkut egy standard töltőkészülékkel 40%-ig (a második LED világít). Az eBike akku ezután tovább tölthető a Travel Charger segítségével.</p>
 <p>Az áramforrás teljesítménye túl alacsony.</p>	<p><b>Balról max. 5 LED villog (ezek száma az eBike akkujának töltöttségi állapotától függ).</b></p> <p>A töltés nem lehetséges.</p>
 <p>A bemeneti feszültség túl alacsony.</p>	<p><b>Nem villog egy LED sem (az eBike akku töltöttségi állapotától függően egy vagy több LED világít).</b></p> <p>A jármű akkumulátorát fel kell tölteni (pl. a jármű üzemeltetésével).</p>

A hiba oka	Elhárítás módja
<b>Az akkumulátort nem lehet tölteni (az akkumulátoron nem jelenik meg semmilyen kijelzés)</b>	
A jármű akkumulátora nincs kellő mértékben feltöltve.	A jármű akkumulátorát fel kell tölteni (pl. a jármű üzemeltetésével).
A töltési folyamat megszakad. (A jármű akkumulátora túltöltésre került, a töltőkészülék lekapcsol.)	A jármű akkumulátorát fel kell tölteni (pl. a jármű üzemeltetésével).
A csatlakozó dugó nincs helyesen bedugaszolva	Ellenőrizze valamennyi dugaszoló csatlakozást.
Az akkumulátor érintkezői elszennyeződtek	Óvatosan tisztítsa meg az akkumulátor érintkezőit.
A dugaszoló aljzat, a kábel vagy a töltőkészülék hibás	Ellenőrizze a jármű feszültségét, ellenőriztesse a töltőkészüléket a kerékpár forgalmazójával.
Az akkumulátor hibás	Forduljon egy feljogosított kerékpár kereskedőhöz.

## Karbantartás és szerviz

### Karbantartás és tisztítás

Ha a töltőkészülék nem működik, forduljon egy feljogosított kerékpár kereskedőhöz.

### Vevőszolgálat és használati tanácsadás

Ha a töltőkészülékkel kapcsolatban bármilyen kérdése van, forduljon egy feljogosított kerékpár kereskedőhöz.

A feljogosított kerékpár kereskedők kapcsolatfelvételi adatai a [www.bosch-ebike.com](http://www.bosch-ebike.com) honlapon található

### Hulladékkezelés

A töltőkészülékeket, a tartozékokat és a csomagolást a környezetvédelmi szempontoknak megfelelően kell újrafelhasználásra előkészíteni.

Ne dobja ki a töltőkészülékeket a háztartási szemétkosárba!

### Csak az EU-tagországok számára:



A használt villamos és elektronikus berendezésekre vonatkozó 2012/19/EU sz. Európai Irányelvnek és ennek a megfelelő országok jogharmonizációjának megfelelően a már használhatatlan töltőkészülékeket külön össze kell gyűjteni és a környezetvédelmi szempontból megfelelő újra felhasználásra le kell adni.

**A változtatások joga fenntartva.**

## Instrucțiuni privind siguranța și protecția muncii



**Citiți toate instrucțiunile și indicațiile privind siguranța.** Nerespectarea instrucțiunilor și indicațiilor privind siguranța poate provoca electrocutare, incendiu și/sau răniri grave.

### Păstrați în bune condiții toate instrucțiunile și indicațiile privind siguranța în vederea consultării viitoare.

Termenul de „acumulator” utilizat în prezentele instrucțiuni de folosire se referă în aceeași măsură la acumulatorii standard, (acumulatori cu suport pe cadrul de bicicletă) cât și la acumulatorii pentru portbagaj (acumulatori cu suport în portbagaj).

 **Ferțiți încărcătorul de ploaie și umezeală.** La pătrunderea apei într-un încărcător există risc de electrocutare.







▶ **Încărcați numai acumulatori Li-Ion Bosch admiși pentru eBike-uri.** Tensiunea acumulatorului trebuie să se potrivească cu tensiunea de încărcare a încărcătorului. În caz contrar există risc de incendiu și explozie.

▶ **Păstrați încărcătorul curat.** Prin murdărire crește pericolul de electrocutare.

▶ **Înainte de utilizare controlați întotdeauna încărcătorul, cablul și ștecherul. Nu folosiți încărcătorul, în cazul în care constatați deteriorarea acestuia. Nu deschideți singuri încărcătorul și nu permiteți repararea acestuia decât de către personal de specialitate și numai cu piese de schimb originale.** Încărcătoarele, cablurile și ștecherile deteriorate măresc riscul de electrocutare.

▶ **Nu folosiți încărcătorul pe un substrat inflamabil (de ex. hârtie, textile etc.) resp. în mediu cu pericol de explozie.** Din cauza încălzirii care se produce în timpul încărcării există pericol de incendiu.

Eticheta autocolantă este ilustrată după cum urmează.

<b>eBike Battery Charger 36-2/12</b> <b>0 275 007 914</b>	 <b>WARNING</b>	For safe operation see manual. Risk of electric shock. Dry location use only. Charge only batteries of the Bosch eBike Systems. Other batteries may burst causing personal damage. Do not replace the plug assembly as risk of fire or electric shock may result.
Input: 12V == 8A Output: 36V == 2A Made in PRC Robert Bosch GmbH, Reutlingen	 <b>ADVERTENCIA</b>	Para un funcionamiento con seguridad, ver el manual. Peligro de sacudida eléctrica. Utilice solamente en lugares secos. Cargar únicamente baterías de sistemas eBike de Bosch. Otras baterías podrían reventar, causando lesiones personales y daños. No reemplace el ensamblaje del enchufe, ya que el resultado puede ser riesgo de incendio o sacudidas eléctricas.
   	 <b>AVERTISSEMENT</b>	Pour un fonctionnement sûr, reportez-vous au manuel. Risque de choc électrique. Utiliser en lieu sec uniquement. A utiliser uniquement avec les batteries des systèmes d'assistance électrique eBike de Bosch. D'autres batteries risqueraient d'exploser et de causer des blessures corporelles et des dommages. Ne pas remplacer la connectique car un risque d'incendie ou de choc électrique pourrait en résulter.

▶ **În caz de deteriorare și utilizare neconformă a acumulatorului se pot degaja vapori. Realizați ventilarea cu aport de aer proaspăt și, dacă este necesar, consultați un medic.** Vaporii pot irita căile respiratorii.

▶ **Supravegheați copiii în timpul folosirii, curățării și întreținerii.** Astfel veți avea siguranța că, copiii nu se joacă cu încărcătorul.

▶ **Copiii și persoanele care din cauza deficiențelor lor fizice, senzoriale, intelectuale sau a lipsei lor de experiență sau cunoștințe nu sunt capabile să folosească în condiții de siguranță încărcătorul, nu au voie să utilizeze acest încărcător fără supraveghere sau instruire din partea unei persoane responsabile.** În caz contrar există pericol de utilizare greșită și răniri.

▶ **Citiți și respectați instrucțiunile și indicațiile de siguranță din instrucțiunile de folosire ale acumulatorului și ale unității de propulsie/computerului de bord și instrucțiunile de folosire ale eBike-ului dumneavoastră.**

▶ **Acumulatorii litiu-ion sunt supuși cerințelor legislației privind transportul mărfurilor periculoase.** La încărcare, respectați legislația și prescripțiile specifice fiecărei țări.

▶ **Travel Charger-ul este conceput pentru rețele de bord de 12 V.** Travel Charger-ul nu este admis pentru rețele de bord cu alte tensiuni.

▶ Pe partea inferioară a încărcătorului se află o versiune precurtată a instrucțiunilor de siguranță importante, în limbile engleză, franceză și spaniolă (în schița de la pagina grafică marcată cu numărul **C4**) și având următorul conținut:

- Pentru o utilizare sigură respectați instrucțiunile de folosire. Risc de electrocutare.
- A se folosi numai în mediu uscat.
- Încărcați numai acumulatori ai sistemului eBike Bosch. Alți acumulatori pot exploda și provoca răniri.
- Nu înlocuiți cablul de alimentare. Există pericol de incendiu și explozie.



## Descrierea produsului și a performanțelor

### Elemente componente

Numerotarea elementelor componente se referă la redarea încărcătorului de la pagina grafică.

- C1** Încărcător
- C2** Ștecher pentru priză auto (DIN ISO 4165)
- C3** Adaptor priză de brichetă (SAE J563)
- C5** Conector de încărcare
- C6** Priză pentru conectorul de încărcare
- C7** Capac mufa de încărcare
- A2** Acumulator portbagaj
- A3** Indicator al nivelului de încărcare al acumulatorului
- A4** Tastă pornit-oprit acumulator
- A8** Acumulator standard

### Date tehnice

Încărcător	Travel Charger	
Număr de identificare		0 275 007 914
Tensiune nominală	V <sup>---</sup>	12
Tensiune de încărcare acumulator	V <sup>---</sup>	36
Curent nominal, maximum	A	8
Curent de încărcare (maximum)	A	2
Putere nominală, aprox.	W	100
Timp de încărcare – PowerPack 300 – PowerPack 400	h	aprox. 5,0 aprox. 6,5
Temperatură de lucru	°C	-5 ... +40
Temperatură de depozitare	°C	-10 ... +50
Greutate conform EPTA-Procedure 01/2003	kg	0,8
Tip de protecție		IP 40

## Funcționare

### Punere în funcțiune

#### Recordarea încărcătorului la priza auto de 12 V

Travel Charger-ul se livrează cu un ștecher DIN ISO 4165 **C2** și un adaptor **C3** pentru priză de brichetă (SAE J563).

Introduceți ștecherul multifuncțional **C2** într-o priză auto DIN ISO 4165 (fără adaptorul roșu **C3**) sau într-o priză de brichetă (cu adaptorul roșu **C3**).

► **Dacă încărcați acumulatorul eBike-ului la rețeaua de bord a autovehiculului dumneavoastră, veți pune sub sarcină bateria acestuia.** Înaintea procesului de încărcare, asigurați-vă că bateria autovehiculului este suficient încărcată.

**Indicație:** Și în cazul în care bateria autovehiculului este suficient încărcată, este posibil ca acumulatorul eBike-ului dumneavoastră să nu fie încărcat complet. Dacă acumulatorul eBike nu este încărcat complet, procesul de încărcare ar trebui continuat cu motorul pornit (de ex. în timpul cursei).

#### Încărcarea acumulatorului extras (vezi figura A)

Deconectați acumulatorul și extrageți-l din suportul de la eBike. Citiți și respectați în acest sens instrucțiunile de folosire ale acumulatorului.

► **Așezați acumulatorul numai pe suprafețe curate.** Evitați în special murdărirea prizei de încărcare și a bornelor de contact, de ex. cu nisip sau pământ.

Introduceți ștecherul de încărcare **C5** al încărcătorului în priza **C6** de acumulator.

#### Încărcarea acumulatorului la bicicletă (vezi figura B)

Deconectați acumulatorul. Curățați capacul prizei de încărcare **C7** Evitați în special murdărirea prizei de încărcare și a bornelor de contact, de ex. cu nisip sau pământ. Ridicați capacul prizei de încărcare **C7** și introduceți ștecherul de încărcare **C5** în priza de încărcare **C6**.

► **Încărcați acumulatorul numai în condițiile respectării tuturor instrucțiunilor privind siguranța.** Dacă aceasta nu este posibil, extrageți acumulatorul din suport și încărcați-l într-un loc adecvat. Citiți și respectați în acest sens instrucțiunile de folosire ale acumulatorului.

#### Procesul de încărcare

► **Înainte de utilizarea Travel Charger-ului, vă rugăm să respectați indicațiile din manualul de utilizare al autovehiculului dumneavoastră.**

Procesul de încărcare începe de îndată ce încărcătorul va fi conectat la acumulator respectiv la priza de încărcare de la bicicletă și la rețeaua de bord, iar bateria autovehiculului este suficient încărcată.

Travel Charger-ul este prevăzut cu un sistem de protecție la descărcare pentru bateria auto. Acesta împiedică scăderea prea puternică a tensiunii bateriei auto ca urmare a procesului de încărcare a acumulatorului eBike.

**Indicație:** Procesul de încărcare este posibil numai dacă temperatura acumulatorului eBike se situează în domeniul temperaturilor de încărcare admise.

**Indicație:** În timpul procesului de încărcare, unitatea de propulsie se dezactivează.

Încărcarea acumulatorului este posibilă cu sau fără computerul de bord. Fără computerul de bord, procesul de încărcare poate fi urmărit pe indicatorul nivelului de încărcare a acumulatorului.

Dacă, computerul de bord este conectat, pe display va apărea un mesaj corespunzător.

În timpul procesului de încărcare, computerul de bord poate fi montat și demontat.

Starea de încărcare este afișată de indicatorul nivelului de încărcare a acumulatorului **A3** de la acumulator și de bara de pe computerul de bord.

În timpul încărcării acumulatorului eBike la bicicletă, poate fi încărcat și acumulatorul computerului de bord.

În timpul procesului de încărcare, LED-urile indicatorului nivelului de încărcare **A3** al acumulatorului luminează. Fiecare LED care luminează continuu corespunde aproximativ unei încărcări de 20 % din capacitate. LED-ul care clipește indică încărcarea porțiunii următoare de 20 %.

► **Fiți precauți, atunci când atingeți încărcătorul în timpul procesului de încărcare. Purtați mănuși de protecție.** Încărcătorul și ștecherul multifuncțional se pot încălzi foarte puternic, în special în cazul temperaturilor ambiante ridicate.

Când acumulatorul eBike s-a încărcat complet, LED-urile se sting imediat iar computerul de bord se deconectează. Procesul de încărcare s-a încheiat. Prin apăsarea tastei pornit/oprit **A4** a acumulatorului eBike, nivelul său de încărcare va fi afișat timp de 3 secunde.

**Întotdeauna** după procesul de încărcare, decuplați încărcătorul de la rețeaua de bord și acumulatorul de la încărcător.

**Indicație:** Dacă acumulatorul eBike nu este racordat la Travel Charger, funcția de protecție la descărcare nu este activă iar bateria autovehiculului dumneavoastră continuă să fie sub sarcină, putându-se descărca complet după un anumit timp. În momentul decuplării acumulatorului de la încărcător, acumulatorul se deconectează automat.

**Indicație:** Dacă l-ați încărcat la bicicletă, după procesul de încărcare, acoperiți cu grijă priza de încărcare **C6** cu capacul **C7**, pentru ca să nu poată pătrunde murdărie sau apă în aceasta.

În cazul în care, după încărcare, încărcătorul nu a fost decuplat de acumulator, încărcătorul se conectează din nou după câteva secunde, verifică nivelul de încărcare a acumulatorului și eventual reîncepe procesul de încărcare.

## Defecțiuni – cauze și remedieri

### Cauză

### Remediere



Acumulator defect

**Două LED-uri clipește la acumulator.**

Adresați-vă unui distribuitor autorizat de biciclete.



Acumulatorul este prea cal sau prea rece

**Trei LED-uri clipește la acumulator.**

Decuplați acumulatorul de la încărcător, până când temperatura revine în domeniul admis al temperaturilor de încărcare.

Cuplați din nou acumulatorul la încărcător numai după atingerea temperaturii de încărcare admise.



Acumulatorul eBike a atins un nivel de încărcare foarte scăzut.

**Primul LED de la acumulator luminează continuu când Travel Charger-ul este racordat la acesta.**

Încărcați acumulatorul eBike până la 40 % (se aprinde al doilea LED) cu încărcătorul dumneavoastră standard. După aceea, puteți încărca în continuare acumulatorul eBike cu Travel Charger-ul.

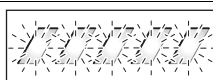

Puterea sursei de curent este prea mică.

**De la stânga, clipește până la 5 LED-uri (numărul acestora depinde de nivelul de încărcare al acumulatorului eBike).**

Procesul de încărcare nu este posibil.

Cauză	Remediere
 <p>Tensiunea de intrare este prea mică.</p>	<p><b>Nu clipește niciun LED (în funcție de nivelul de încărcare al acumulatorului eBike, luminează unul sau mai multe LED-uri).</b></p> <p>Încărcați bateria auto (de ex. prin funcționarea autovehiculului).</p>
<b>Nu este posibilă încărcarea (niciun afișaj la acumulator)</b>	
Bateria auto nu este suficient încărcată.	Încărcați bateria auto (de ex. prin funcționarea autovehiculului).
Procesul de încărcare se întrerupe. (bateria auto a fost descărcată prea mult, încărcătorul se deconectează.)	Încărcați bateria auto (de ex. prin funcționarea autovehiculului).
Ștecherul nu este introdus corect	Verificați toate conexiunile.
Bornele de contact ale acumulatorului sunt murdare	Curățați cu grijă bornele de contact ale acumulatorului.
Priza, cablul sau încărcătorul defecte	Verificați tensiunea la bord, predați pentru verificare încărcătorul distribuitorului de biciclete.
Acumulator defect	Adresați-vă unui distribuitor autorizat de biciclete.

## Întreținere și service

### Întreținere și curățare

Dacă încărcătorul se defectează, adresați-vă unui distribuitor autorizat de biciclete.

### Asistență clienți și consultanță privind utilizarea

Pentru răspunsuri la întrebări legate de încărcător, adresați-vă unui distribuitor autorizat de biciclete.

Date de contact ale distribuitorilor autorizați de biciclete găsiți pe pagina de internet [www.Bosch-ebike.com](http://www.Bosch-ebike.com)

### Eliminare

Încărcătoarele, accesoriile și ambalajele trebuie direcționate către o stație de revalorificare ecologică.

Nu aruncați încărcătoarele în gunoii menajer!

### Numai pentru țările UE:



Conform Directivei Europene 2012/19/UE privind aparatele și echipamentele electrice și electronice uzate și transpunerea sa în legislația națională a fiecărei țări, încărcătoarele scoase din uz trebuie colectate separat și direcționate către o stație de revalorificare ecologică.

### Sub rezerva modificărilor.

## Указания за безопасна работа



Прочетете всички указания за безопасна работа и за ползване. Пропуски при спазването на указанията за безопасност, както и на указанията за ползване, могат да предизвикат токов удар, пожар и/или тежки травми.

Съхранявайте указанията за безопасност и за работа със системата за ползване в бъдеще.

Използваният в това ръководство за експлоатация термин «акумулаторна батерия» се отнася едновременно до стандартни акумулаторни батерии (акумулаторни батерии, захващани за рамата на велосипеда) и акумулаторни батерии за багажник (монтирани в багажника на велосипеда).



**Предпазвайте зарядното устройство от дъжд и влага.** При проникване на вода в зарядно устройство съществува опасност от токов удар.

▶ **Зареждайте само литиево-йонни акумулаторни батерии на Бош, предназначени за eBikes.** Номиналното напрежение на акумулаторната батерия трябва да съответства на зарядното напрежение на зарядното устройство. В противен случай съществува опасност от пожар и експлозия.

▶ **Поддържайте зарядното устройство чисто.** Съществува опасност от възникване на токов удар вследствие на замърсяване на зарядното устройство.

▶ **Винаги преди употреба проверявайте зарядното устройство, охранващия кабел и щепсела.** Не използвайте зарядното устройство в случай, че откриете повреда. Не отваряйте зарядното устройство, оставете ремонтите да бъдат извършвани само от квалифицирани техници и с оригинални резервни части. Повреди на зарядното устройство, охранващия кабел или щепсела увеличават опасността от токов удар.

▶ **Не поставяйте зарядното устройство на леснозапалима повърхност (напр. хартия, текстил и др. п.) или в леснозапалима среда.** Съществува опасност от възникване на пожар вследствие на нагряването на устройството по време на зареждане.

▶ **При увреждане и неправилно манипулиране с акумулаторната батерия от нея могат да се отделят пари.** Проветрете помещението, а при оплаквания потърсете лекарска помощ. Парите могат да раздразнят дихателните пътища.

▶ **Контролирайте деца при ползването, почистването и обслужването.** Така се гарантира, че децата няма да играят със зарядното устройство.

▶ **Деца и лица, които поради психическото си, сензорно-моторното или душевното си състояние или поради липса на знания или опит не са в състояние да обслужват зарядното устройство сигово, не трябва да работят със зарядното устройство без непосредствен контрол или надзор от отговорно лице.** В противен случай съществува опасност от грешки при ползването и трудови злополуки.

▶ **Прочетете и спазвайте указанията за безопасност и за работа в ръководствата за експлоатация на акумулаторната батерия и на двигателния модул/бордовия компютър, както и в ръководството на Вашата система eBikes.**

▶ **Литиево-йонните акумулаторни батерии се подчиняват на разпоредбите на законодателството за работа с опасни продукти.** При зареждането спазвайте специфичните за страната закони и предписания.

▶ **Travel Charger е разработен за 12 V бордови мрежи.** Travel Charger не се допуска за други напрежения на бордовата мрежа.

▶ **От долната страна на зарядното устройство се намират кратки указания за безопасна работа на английски, френски и испански езици (означени на фигурата на графичната страница с номер C4) и със следното съдържание:**

- За безопасно ползване спазвайте указанията в ръководството за експлоатация. Опасност от токов удар.
- Да се ползва само в суха среда.
- Зареждайте само акумулаторни батерии на системата на Бош eBike. Други акумулаторни батерии могат да експлодират и да причинят наранявания.
- Не заменяйте охранващия кабел. Съществува опасност от пожар и експлозия.

Стикерът е изобразен в следващата графика.

<b>eBike Battery Charger 36-2/12</b> <b>0 275 007 914</b> Input: 12V ~ 8A Output: 36V ~ 2A Made in PRC Robert Bosch GmbH, Reutlingen		<b>⚠ WARNING</b> For safe operation see manual. Risk of electric shock. Dry location use only. Charge only batteries of the Bosch eBike Systems. Other batteries may burst causing personal damage. Do not replace the plug assembly as risk of fire or electric shock may result.
		<b>⚠ ADVERTENCIA</b> Para un funcionamiento con seguridad, ver el manual. Peligro de sacudida eléctrica. Utilice solamente en lugares secos. Cargar únicamente baterías de sistemas eBike de Bosch. Otras baterías podrían reventar, causando lesiones personales y daños. No reemplace el ensamblaje del enchufe, ya que el resultado puede ser riesgo de incendio o sacudidas eléctricas.
		<b>⚠ AVERTISSEMENT</b> Pour un fonctionnement sûr, reportez-vous au manuel. Risque de choc électrique. Utiliser en lieu sec uniquement. A utiliser uniquement avec les batteries des systèmes d'assistance électrique eBike de Bosch. D'autres batteries risqueraient d'éclater et de causer des blessures corporelles et des dommages. Ne pas remplacer la connectique car un risque d'incendie ou de choc électrique pourrait en résulter.

## Описание на продукта и възможностите му

### Изобразени елементи

Номерирането на елементите се отнася до изображенията на зарядното устройство на страницата с фигурите.

- C1** Зарядно устройство
- C2** Щекер за контакт за бордово напрежение (DIN ISO 4165)
- C3** Адаптер за букса за запалка за цигари (SAE J563)
- C5** Контактен щекер
- C6** Кулпунг за щекера на зарядното устройство
- C7** Капаче на кулпунга за зареждане
- A2** Акумулаторна батерия за вграждане в багажника
- A3** Индикатор за състоянието на акумулаторната батерия
- A4** Бутон за включване и изключване на акумулаторната батерия
- A8** Стандартна акумулаторна батерия

### Технически данни

Зарядно устройство	Travel Charger	
Каталожен номер		0 275 007 914
Номинално напрежение	V <sup>DC</sup>	12
Зарядно напрежение	V <sup>DC</sup>	36
Консумация на ток, макс.	A	8
Заряден ток (макс.)	A	2
Консумирана мощност при бл.	W	100
Време за зареждане		
– PowerPack 300	h	прибл. 5,0
– PowerPack 400	h	прибл. 6,5
Работен температурен диапазон	°C	–5... +40
Температурен диапазон за съхраняване	°C	–10... +50
Маса съгласно EPTA-Procedure 01/2003	kg	0,8
Вид защита		IP 40

## Работа с уреда

### Пускане в експлоатация

#### Свързване на зарядното устройство с 12 V бордови мрежов контакт

Travel Charger се доставя с един DIN ISO 4165 щекер **C2** и с един адаптер **C3** за букса за запалка за цигари (SAE J563).

Вкарайте комбинирания щекер **C2** в един контакт за бордово напрежение DIN ISO 4165 (без червен адаптер **C3**) или в букса за запалка за цигари (с червен адаптер **C3**).

► **Когато зареждате акумулаторната батерия на eBike през бордовата мрежа на Вашия автомобил се натова акумулаторът на Вашия автомобил.** Преди процеса на зареждане се уверете, че акумулаторът на Вашия автомобил е достатъчно зареден.

**Упътване:** И при достатъчно зареден акумулатор на автомобила може да се случи, акумулаторната батерия на Вашия eBike да не се зарежда напълно. Ако акумулаторната батерия на eBike не се зарежда напълно, трябва да се продължи процесът на зареждане при работещ двигател (напр. по време на движение).

#### Зареждане на извадена акумулаторна батерия (вижте фиг. A)

Изключете акумулаторната батерия и я извадете от стойката на eBike. За целта прочетете и спазвайте указанията в ръководството за експлоатация на акумулаторната батерия.

► **Поставяйте акумулаторната батерия само върху чисти повърхности.** Избягвайте специално замърсяването на кулпунга за зареждане и на контактите, напр. с пясък и земя.

Вкарайте щекера **C5** на зарядното устройство в кулпунга **C6** на акумулаторната батерия.

#### Зареждане на акумулаторната батерия на велосипеда (вижте фигура B)

Изключете акумулаторната батерия. Почистете капачката на кулпунга за зареждане **C7**. Избягвайте специално замърсяването на кулпунга за зареждане и на контактите, напр. с пясък и земя. Отворете капачката на кулпунга за зареждане **C7** и включете щекера **C5** в кулпунга **C6**.

► **При зареждане на акумулаторната батерия винаги спазвайте указанията за безопасна работа.** Ако това не е възможно, извадете акумулаторната батерия и я заредете на подходящо място. За целта прочетете и спазвайте указанията в ръководството за експлоатация на акумулаторната батерия.

### Зареждане

► **Преди използване на Travel Chargers, моля спазвайте указанията в ръководство за експлоатация на Вашия автомобил.**

Процесът на зареждане започва, щом зарядното устройство е свързано с акумулаторната батерия, респ. буксата за зареждане на велосипеда и бордовата мрежа и степен на зареденост на акумулатора на автомобила е достатъчна.

Travel Charger е снабден с функция за защита от разреждане на акумулатора на автомобила. По този начин се предотвратява напрежението на акумулатора на автомобила да се понижи твърде много от процеса на зареждане на акумулаторната батерия на eBike.

**Упътване:** Процесът на зареждане е възможен само ако температурата на акумулаторната батерия на eBike се намира в допустимия температурен диапазон за зареждане.

**Упътване:** По време на зареждане задвижващият модул се деактивира.

Зареждането на акумулаторната батерия е възможно с или без включен бордов компютър. Без включен бордов компютър степента на зареждане може да се следи на съответните индикатори на акумулаторната батерия.

При свързания бордови компютър се извежда съответно съобщение на дисплея.

Бордовият компютър може да се поставя и сваля по време на процеса на зареждане.

Степента на зареденост се указва на индикаторите **A3** на акумулаторната батерия и на бордовия компютър.

При зареждане на акумулаторна батерия на eBike, монтирана на велосипеда, може да бъде заредена и акумулаторната батерия на бордовия компютър.

По време на зареждане светодиодите **A3** на акумулаторната батерия светят. Всеки непрекъснат светещ светодиод съответства на прибл. 20 % зареден капацитет. Мигащият светодиод указва за зареждането на следващите 20 % от капацитета на батерията.

► **Бъдете внимателни когато докосвате зарядното устройство по време на процеса на зареждане. Носете предпазни ръкавици.** Зарядното устройство и комбинираният щекер могат да се нагряват особено силно при високи температури на околната среда.

Когато акумулаторната батерия на eBike бъде заредена напълно, светодиодите угасват и бордовият компютър се изключва. Зареждането спира. Степента на зареденост може да се покаже за 3 секунди чрез натискане на бутона за включване и изключване **A4** на акумулаторната батерия на eBike.

След процеса на зареждане **винаги** разкачвайте зарядното устройство от бордовата мрежа и акумулаторната батерия от зарядното устройство.

**Упътване:** Ако акумулаторната батерия на eBike не е свързана с Travel Charger, функцията за защита от разреджване не е активна и акумулаторът на Вашия автомобил продължава да се натоварва и след известно време може напълно да се разрези.

При отделяне на акумулаторната батерия от зарядното устройство акумулаторната батерия се изключва автоматично.

**Упътване:** Ако сте зареждали акумулаторната батерия на велосипеда, след приключване внимателно затворете кулунга **C6** с капачката **C7**, за да не проникват замърсявания или вода.

Ако след приключване зарядното устройство не бъде изключено от акумулаторната батерия, след няколко часа то се включва отново, проверява степента на зареденост на акумулаторната батерия и при необходимост отново включва зареждането.

## Грешки – причини за възникване и начини за отстраняването им

Причина	Отстраняване
 <p>Акумулаторната батерия е повредена</p>	<p><b>На акумулаторната батерия мигат два светодиода.</b></p> <p>Обърнете се към оторизиран търговец на велосипеди.</p>
 <p>Акумулаторната батерия е твърде гореща или твърде студена</p>	<p><b>На акумулаторната батерия мигат три светодиода.</b></p> <p>Изключете акумулаторната батерия от зарядното устройство, докато температурата ѝ попадне в допустимия диапазон за зареждане.</p> <p>Включете отново акумулаторната батерия към зарядното устройство едва след като температурата ѝ достигне допустимия диапазон за зареждане.</p>
 <p>Акумулаторната батерия на eBike е достигнала много малка степен на зареденост.</p>	<p><b>Първият светодиод на акумулаторната батерия свети продължително при свързан Travel Charger.</b></p> <p>Заредете акумулаторната батерия на eBike с Вашето стандартно зарядно устройство на 40 % (свети втори светодиод). След това можете да продължите да зареждате акумулаторната батерия на eBike с Travel Charger.</p>
 <p>Мощността на източника на ток е много малка.</p>	<p><b>Отляво мигат до 5 светодиода (броят зависи от степента на зареденост на акумулаторната батерия на eBike).</b></p> <p>Не е възможен процес на зареждане.</p>
 <p>Входящото напрежение е много ниско.</p>	<p><b>Не мига светодиод (в зависимост от степента на зареденост на акумулаторната батерия на eBike светят един или повече светодиода).</b></p> <p>Заредете акумулатора на автомобила (напр. чрез работа на автомобила).</p>

Причина	Отстраняване
<b>Не се извършва зареждане (индикаторите на акумулаторната батерия не светят)</b>	
Акумулаторът на автомобила не е достатъчно зареден.	Заредете акумулатора на автомобила (напр. чрез работа на автомобила).
Процесът на зареждане се прекъсва. (Акумулаторът на автомобила е много силно разреден, зарядното устройство изключва.)	Заредете акумулатора на автомобила (напр. чрез работа на автомобила).
Щекерът не е включен правилно	Проверете всички съединения.
Контактите на акумулаторната батерия са замърсени	Внимателно почистете контактите на акумулаторната батерия.
Контактът на захранващата мрежа, кабелът или зарядното устройство са дефектни	Проверете бордовото напрежение, възложете проверката на зарядното устройство на търговеца на велосипеди.
Акумулаторната батерия е дефектна	Обърнете се към оторизиран търговец на велосипеди.

## Поддържане и сервиз

### Поддържане и почистване

Ако зарядното устройство се повреди, моля, обърнете се към оторизиран търговец на велосипеди.

### Сервиз и технически съвети

За всички въпроси относно зарядното устройство, моля, обръщайте се към оторизиран търговец на велосипеди.

Списък с контактна информация на оторизирани търговци можете да намерите в интернет на адрес [www.bosch-ebike.com](http://www.bosch-ebike.com)

### Бракуване

Зарядните устройства, принадлежностите и опаковките им трябва да бъдат предавани за оползотворяване на съдържащите се в тях суровини.

Не изхвърляйте зарядни устройства при битовите отпадъци!

### Само за страни от ЕС:



Съгласно Европейска директива 2012/19/ЕС относно бракуване на електрически и електронни уреди и утвърждаването ѝ като национален закон зарядни устройства, които не могат да се използват повече, трябва да бъдат събирани и предавани за оползотворяване на съдържащите се в тях вторични суровини.

**Правата за изменения запазени.**

## Varnostna navodila



**Preberite varnostna navodila in opozorila.** Neupoštevanje varnostnih navodil in opozoril lahko povzroči električni udar, požar in/ali težke poškodbe.

### Varnostna navodila in opozorila shranite za prihodnjo uporabo.

Besedna zveza „akumulatorska baterija“, uporabljena v teh navodilih za uporabo, se v enaki meri nanaša na standardne akumulatorske baterije (akumulatorske baterije, ki so z nosilcem pritrjene na okvir kolesa) in akumulatorske baterije na prtljažniku (akumulatorske baterije, ki so z nosilcem pritrjene na prtljažnik).



**Polnilnik zavarujte pred dežjem in vlago.** Vdor vode v polnilnik lahko povzroči tveganje za električni udar.

- ▶ **Polnite samo Boscheve litij-ionske akumulatorske baterije, ki so dopustne za električna kolesa. Napetost akumulatorske baterije mora ustrezati polnilni napetosti polnilnika.** Drugače obstaja nevarnost požara in eksplozije.
  - ▶ **Polnilnik naj bo vedno čist.** Zaradi umazanije lahko pride do električnega udara.
  - ▶ **Pred vsako uporabo je potrebno polnilnik, kabel in vtičak preizkusiti. Če ugotovite poškodbe, polnilnika ne uporabljajte. Polnilnika ne odpirajte, popravila pa naj opravi samo kvalificirano strokovno osebje s pomočjo originalnih nadomestnih delov.** Poškodovani polnilniki, kabli in vtičaki povečujejo nevarnost električnega udara.
  - ▶ **Ne uporabljajte polnilnika na lahko gorljivi podlagi (na primer na papirju, tekstilu in podobnem) oziroma v okolju, kjer lahko pride do požara.** Pri polnjenju se polnilnik segreje – nevarnost požara.
- ▶ **Če akumulatorske baterije ne uporabljate pravilno ali če je ta poškodovana, lahko iz nje uhaja para. Dovedite svež zrak in v primeru zdravstvenih težav poiščite zdravniško pomoč.** Para lahko draži dihalne poti.
  - ▶ **Med uporabo, čiščenjem in vzdrževanjem otroke strogo nadzorujte.** Poskrbite, da se otroci ne bodo igrali s polnilnikom.
  - ▶ **Otroci in osebe, ki zaradi svojih psihičnih, senzoričnih ali umskih sposobnosti ali njihove neizkušenosti ter nepoznavanja niso sposobne, da bi pravilno uporabljale polnilno napravo, te polnilne naprave ne smejo uporabljati brez nadzora ali navodila s strani odgovorne osebe.** V nasprotnem primeru obstaja nevarnost napačne uporabe in poškodb.
  - ▶ **Preberite in upoštevajte varnostna navodila in opozorila, ki so navedena v navodilih za uporabo akumulatorske baterije in pogske enote/računalnika ter v navodilih za uporabo električnega kolesa.**
  - ▶ **Za litij-ionske akumulatorske baterije veljajo zahteve predpisov o nevarnih snoveh.** Pri polnjenju upoštevajte zakone in predpise, ki veljajo za vašo državo.
  - ▶ **Polnilnik Travel Charger je zasnovan za 12-voltna električna omrežja v vozilih.** Polnilnika Travel Charger ni dovoljeno uporabljati z električnimi omrežji v vozilih, ki imajo drugačno napetost.
  - ▶ Na spodnji strani polnilnika si lahko preberete povzetek pomembnih varnostnih navodil v angleščini, francoščini in španščini (v prikazu na strani z grafiko je označen s številko **C4**), v katerem je navedeno naslednje:
    - Za varno uporabo upoštevajte navodila za uporabo. Nevarnost električnega šoka.
    - Uporaba je dovoljena le v suhem okolju.
    - Polnite le akumulatorske baterije Boschevega sistema eBike. Druge akumulatorske baterije lahko eksplodirajo ali povzročijo poškodbe.
    - Ne menjajte priključnega kabla. Obstaja nevarnost požara in eksplozije.

Nalepka je prikazana na naslednji sliki.

<b>eBike Battery Charger 36-2/12</b> <b>0 275 007 914</b> Input: 12V == 8A Output: 36V == 2A Made in PRC Robert Bosch GmbH, Reutlingen	<b>WARNING</b>	For safe operation see manual. Risk of electric shock. Dry location use only. Charge only batteries of the Bosch eBike Systems. Other batteries may burst causing personal damage. Do not replace the plug assembly as risk of fire or electric shock may result.
	<b>ADVERTENCIA</b>	Para un funcionamiento con seguridad, ver el manual. Peligro de sacudida eléctrica. Utilice solamente en lugares secos. Cargar únicamente baterías de sistemas eBike de Bosch. Otras baterías podrían reventar, causando lesiones personales y daños. No reemplace el ensamblaje del enchufe, ya que el resultado puede ser riesgo de incendio o sacudidas eléctricas.
	<b>AVERTISSEMENT</b>	Pour un fonctionnement sûr, reportez-vous au manuel. Risque de choc électrique. Utiliser en lieu sec uniquement. A utiliser uniquement avec les batteries des systèmes d'assistance électrique eBike de Bosch. D'autres batteries risqueraient d'éclater et de causer des blessures corporelles et des dommages. Ne pas remplacer la connectique car un risque d'incendie ou de choc électrique pourrait en résulter.



## Opis in zmogljivost izdelka

### Komponente na sliki

Oštevilčenje komponent na sliki se nanaša na slikovni prikaz polnilnika na strani z grafiko.

- C1** Polnilna naprava
- C2** Vtič za avtomobilsko vtičnico (DIN ISO 4165)
- C3** Adapter za vtičnico avtomobilskega vžigalnika (SAE J563)
- C5** Polnilni vtikač
- C6** Puša za vtikač polnilnika
- C7** Pokrov priključka za polnjenje
- A2** Akumulatorska baterija na prtljajniku
- A3** Prikaz napoljenosti akumulatorske baterije
- A4** Tipka za vklop/izklop akumulatorske baterije
- A8** Standardna akumulatorska baterija

### Tehnični podatki

Polnilnik	Travel Charger	
Številka artikla		0 275 007 914
Nazivna napetost	V <sup>---</sup>	12
Polnilna napetost akumulatorja	V <sup>---</sup>	36
Najv. poraba toka	A	8
Polnilni tok (maks.)	A	2
Nazivna moč pribl.	W	100
Čas polnjenja		
– PowerPack 300	h	pribl. 5,0
– PowerPack 400	h	pribl. 6,5
Delovna temperatura	°C	–5 ... +40
Temperatura skladiščenja	°C	–10 ... +50
Teža po EPTA-Procedure 01/2003	kg	0,8
Vrsta zaščite		IP 40

## Delovanje

### Zagon

#### Priključitev polnilnika na 12-voltno avtomobilsko vtičnico

Polnilniku Travel Charger sta priložena vtič DIN ISO 4165 **C2** in adapter **C3** za vtičnico cigaretnega vžigalnika (SAE J563). Kombiniran vtič **C2** vtaknite v avtomobilsko vtičnico DIN ISO 4165 (brez rdečega adapterja **C3**) ali v vtičnico cigaretnega vžigalnika (z rdečim adapterjem **C3**).

- ▶ **Če za polnjenje akumulatorske baterije električnega kolesa uporabljate električno omrežje vozila, je akumulator motornega vozila obremenjen.** Pred polnjenjem se prepričajte, da je akumulator motornega vozila zadostno napolnjen.

**Opozorilo:** Tudi v primeru dovolj napoljenega akumulatorja motornega vozila se lahko zgodi, da se akumulator vašega električnega kolesa ne bo povsem napolnila. Če se akumulator vašega električnega kolesa ne napolni povsem, postopek polnjenja nadaljujte pri delujočem motorju (npr. med vožnjo).

#### Polnjenje odstranjene akumulatorske baterije (glejte sliko A)

Izključite akumulatorsko baterijo in jo snemite iz držala na električnem. Preberite in upoštevajte navodila za uporabo akumulatorske baterije.

- ▶ **Akumulatorsko baterijo je dovoljeno položiti zgolj na čisto površino.** Še posebej pazite na to, da se polnilna vtičnica in kontakta ne umažejo, npr. s peskom ali zemljo.

Vtaknite vtič **C5** polnilnika v vtičnico **C6** na akumulatorski bateriji.

#### Polnjenje akumulatorske baterije na kolesu (glejte sliko B)

Izključite akumulatorsko baterijo. Očistite pokrov polnilne vtičnice **C7**. Še posebej pazite na to, da se polnilna vtičnica in kontakta ne umažejo, npr. s peskom ali zemljo. Privzdignite pokrov polnilne vtičnice **C7** in vtaknite polnilni vtič **C5** v polnilno vtičnico **C6**.

- ▶ **Akumulatorsko baterijo polnite le ob upoštevanju vseh varnostnih navodil.** Če to ni mogoče, snemite akumulatorsko baterijo iz držala in jo napolnite na primernejšem mestu. Preberite in upoštevajte navodila za uporabo akumulatorske baterije.

#### Postopek polnjenja

- ▶ **Pred uporabo polnilnika Travel Charger si preberite napotke v navodilih za uporabo motornega vozila.**

Polnjenje se začne, takoj ko polnilnik povežete z akumulatorsko baterijo oz. polnilno vtičnico na kolesu in električnim omrežjem v vozilu in ko je akumulator vozila zadostno napolnjen.

Polnilnik Travel Charger je opremljen s funkcijo za zaščito pred praznjenjem akumulatorja motornega vozila. Ta pri polnjenju akumulatorske baterije električnega kolesa prepreči pretirano znižanje napetosti akumulatorja vozila.

**Opozorilo:** Polnjenje je mogoče samo, ko je temperatura akumulatorske baterije električnega kolesa v dopustnem temperaturnem območju polnjenja.

**Opozorilo:** Med polnjenjem se pogonska enota izključi.

Polnjenje akumulatorske baterije je mogoče z ali brez računalnika. Brez računalnika lahko polnjenje akumulatorske baterije spremljate na indikatorju napoljenosti akumulatorske baterije.

Ko je računalnik priključen, se na prikazovalniku prikaže ustrezno sporočilo.

Računalnik je mogoče med polnjenjem namestiti in sneti.

Stanje napoljenosti je na akumulatorski bateriji prikazano na indikatorju napoljenosti akumulatorske baterije **A3** in s črticami na računalniku.

Ko polnite akumulatorsko baterijo električnega kolesa na kolesu, lahko polnite tudi akumulatorsko baterijo računalnika. Med polnjenjem svetijo LED-diode indikatorja napolnjenosti akumulatorske baterije **A3** na akumulatorski bateriji. Vsaka LED-dioda, ki neprekinjeno sveti, pomeni pribl. 20 % zmogljivosti polnjenja. Utripajoča LED-dioda kaže polnjenje naslednjih 20 %.

► **Bodite previdni, če se med polnjenjem dotikate polnilnika. Nosite zaščitne rokavice.** Polnilnik in kombiniran vtič se lahko še posebej pri visokih temperaturah ozračja zelo segrejeta.

Ko je akumulatorska baterija električnega kolesa napolnjena, LED-diode nemudoma ugasnejo in računalnik se izključi. Polnjenje se zaključi. Če pritisnete na tipko za vklop/izklop **A4** na akumulatorski bateriji električnega kolesa, se za tri sekunde prikaže stanje polnjenja.

Ko je polnjenje zaključeno, polnilnik **vedno** odklopite z električnega omrežja v vozilu in akumulatorsko baterijo s polnilnika.



**Opozorilo:** Ko akumulatorska baterija električnega kolesa ni priključena na polnilnik Travel Charger, funkcija za zaščito pred praznjenjem ni aktivirana, kar pomeni, da je akumulator motornega vozila še naprej obremenjen in se lahko po nekaj časa popolnoma izprazni.



Ko akumulatorsko baterijo izključite iz polnilnika, se ta samodejno izklopi.

**Opozorilo:** Če ste akumulatorsko baterijo polnili na kolesu, po polnjenju skrbno pokrijte polnilno vtičnico **C6** s pokrovom **C7**, da vanjo ne more priti umazanija ali voda.

Če akumulatorske baterije po polnjenju ne odklopite s polnilnika, se polnilnik po nekaj urah ponovno vključi, preveri stanje napolnjenosti akumulatorske baterije in jo po potrebi ponovno začne polniti.

## Napake – Vzroki in pomoč

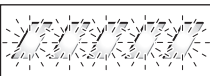
Vzrok	Pomoč
	<b>Na akumulatorski bateriji utripata dve LED-diodi.</b>
Akumulatorska baterija je v okvari	Obrnite se na pooblaščenega prodajalca s kolesi.
	<b>Na akumulatorski bateriji utripajo tri LED-diode.</b>
Akumulatorska baterija je pretopla ali premrzla	Akumulatorsko baterijo odklopite s polnilnika za toliko časa, da je doseženo temperaturno območje polnjenja. Akumulatorsko baterijo s polnilnikom povežite šele, ko ta doseže dopustno temperaturo.

Vzrok	Pomoč
	<b>Ko je polnilnik Travel Charger priključen, prva LED-dioda na akumulatorski bateriji neprekinjeno sveti.</b>
Stanje napolnjenosti akumulatorske baterije električnega kolesa je zelo nizko.	S standardnim polnilnikom napolnite akumulatorsko baterijo električnega kolesa na 40 % (svetita dve LED-diodi). Nato lahko polnjenje akumulatorske baterije električnega kolesa nadaljujete s polnilnikom Travel Charger.
	<b>Z leve strani utripa do 5 LED-diod (število je odvisno od napolnjenosti akumulatorja električnega kolesa).</b>
Moč električnega vira je premajhna.	Polnjenje ni mogoče.
	<b>Nobena LED-dioda ne utripa (odvisno od napolnjenosti akumulatorja električnega kolesa sveti ena ali več LED-diod).</b>
Vhodna napetost je premajhna.	Napolnite akumulator vozila (npr. z delovanjem vozila).
<b>Polnjenje ni mogoče (na akumulatorski bateriji ni prikaza)</b>	
Akumulator vozila ni dovolj napolnjen.	Napolnite akumulator vozila (npr. z delovanjem vozila).
Polnjenje se prekine. (Akumulator vozila ni dovolj napolnjen, polnilnik se izključi.)	Napolnite akumulator vozila (npr. z delovanjem vozila).
Vtič ni pravilno vstavljen	Preverite vtični spoj.
Kontakta na akumulatorski bateriji sta umazana	Previdno očistite kontakta na akumulatorski bateriji.
Vtičnica, kabel ali polnilnik v okvari	Preverite napetost vozila, pooblaščen prodajalec s kolesi naj preveri delovanje polnilnika.
Defekten akumulator	Obrnite se na pooblaščenega prodajalca s kolesi.

## Vzdrževanje in servisiranje

### Vzdrževanje in čiščenje

Če se polnilnik pokvari, se obrnite na pooblaščenega prodajalca s kolesi.

### Servis in svetovanje o uporabi

Z vsemi vprašanji glede polnilnika se obrnite na pooblaščenega prodajalca s kolesi.

Kontaktne podatke pooblaščenih prodajalcev koles najdete na spletni strani **[www.bosch-ebike.com](http://www.bosch-ebike.com)**

### Odlaganje

Stare polnilnike, pribor in embalažo dostavite v okolju prijazno ponovno predelavo.

Polnilnikov ne odlagajte med hišne odpadke!

#### Samo za države EU:



V skladu z evropsko smernico 2012/19/EU o starih električnih in elektronskih aparatih in njenim tolmačenjem v nacionalnem pravu je treba vse neuporabne polnilnike zbirati ločeno in jih dostaviti okolju prijazno ponovno predelavo.

**Pridržujemo si pravico do sprememb.**

## Upute za sigurnost



**Pročitajte sve sigurnosne napomene i upute.** Ako se ne bi poštivala sigurnosne napomene i upute, to bi moglo uzrokovati strujni udar, požar i/ili teške ozljede.

### Sačuvajte sve sigurnosne napomene i upute za buduću primjenu.





Pojam „baterija“ koji se koristi u ovim uputama za uporabu, odnosi se na standardnu bateriju (baterije s nosačem montiranom na okvir bicikla) kao i na bateriju u nosaču prtljage (baterije s nosačem montiranom u nosaču prtljage).



**Punjač držite podalje od kiše ili vlage.** Prodiranje vode u punjač povećava opasnost od električnog udara.

- ▶ **Punite samo Bosch litij-ionske baterije dopuštene za e-bicikle. Napon baterije mora odgovarati naponu punjenja baterije u punjaču.** U suprotnom postoji opasnost od požara i eksplozije.
- ▶ **Punjač održavajte čistim.** Zbog zaprljanosti postoji opasnost od električnog udara.
- ▶ **Prije svakog korištenja provjerite punjač, kabel i utikač. Punjač ne koristite ukoliko bi se ustanovile greške. Punjač ne otvarajte sami, a popravak prepustite samo kvalificiranom stručnom osoblju i samo sa originalnim rezervnim dijelovima.** Oštećeni punjači, kabel i utikač povećavaju opasnost od električnog udara.
- ▶ **Punjač ne koristite na lako zapaljivoj podlozi (npr. papiru, tekstilnim materijalima, itd.), odnosno u zapaljivoj okolini.** Zbog zagrijavanja punjača nastalog kod punjenja, postoji opasnost od požara.

Naljepnica je prikazana na sljedećem grafikonu.

<b>eBike Battery Charger 36-2/12</b> <b>0 275 007 914</b> Input: 12V == 8A Output: 36V == 2A Made in PRC Robert Bosch GmbH, Reutlingen		<b>⚠ WARNING</b> For safe operation see manual. Risk of electric shock. Dry location use only. Charge only batteries of the Bosch eBike Systems. Other batteries may burst causing personal damage. Do not replace the plug assembly as risk of fire or electric shock may result.
   	<b>⚠ ADVERTENCIA</b> Para un funcionamiento con seguridad, ver el manual. Peligro de sacudida eléctrica. Utilice solamente en lugares secos. Cargar únicamente baterías de sistemas eBike de Bosch. Otras baterías podrían reventar, causando lesiones personales y daños. No reemplace el ensamblaje del enchufe, ya que el resultado puede ser riesgo de incendio o sacudidas eléctricas.	
		<b>⚠ AVERTISSEMENT</b> Pour un fonctionnement sûr, reportez-vous au manuel. Risque de choc électrique. Utiliser en lieu sec uniquement. A utiliser uniquement avec les batteries des systèmes d'assistance électrique eBike de Bosch. D'autres batteries risqueraient d'exploser et de causer des blessures corporelles et des dommages. Ne pas remplacer la connectique car un risque d'incendie ou de choc électrique pourrait en résulter.

- ▶ **U slučaju oštećenja i nestručne uporabe baterije, iz nje mogu izaći pare. U takvim slučajevima provjetrite prostoriju i u slučaju zdravstvenih poteškoća zatražite liječničku pomoć.** Pare mogu nadražiti dišne putove.
- ▶ **Djeca moraju biti pod nadzorom prilikom korištenja, čišćenja i održavanja.** Na taj način ćete osigurati da se djeca ne igraju s punjačem.
- ▶ **Djeca i osobe koje zbog svojih fizičkih, osjetljivih ili duševnih sposobnosti ili zbog svojeg neiskustva ili neznanja nisu u stanju sigurno rukovati s punjačem, ovaj punjač ne smiju koristiti bez nadzora ili upućivanja od strane odgovorne osobe.** Inače, postoji opasnost od pogrešnog rukovanja i ozljeda.
- ▶ **Pročitajte i pridržavajte se sigurnosnih napomena i uputa u ovim uputama za uporabu baterije i pogonske jedinice/putnog računala te u uputama za uporabu vašeg e-bicikla.**
- ▶ **Litij ionska baterija podliježe zahtjevima propisa o opasnim tvarima.** Pridržavajte se prilikom punjenja zakona i propisima koji su važeći u državi.
- ▶ **Travel Charger je predviđen za 12-V-električnu mrežu.** Kod ostalih napona električnih mreža nije dopuštena upotreba Travel Chagera.
- ▶ **Na donjoj strani punjača se nalazi skraćena verzija važnih sigurnosnih napomena na engleskom, francuskom i španjolskom jeziku (u prikazu na stranici sa slikama označenom brojem C4) i sa sljedećim sadržajem:**
  - Za sigurno korištenje pridržavajte se ovih uputa za uporabu. Opasnost od strujnog udara.
  - Koristite samo na suhom mjestu.
  - Punite samo baterije za Bosch eBike sustav. Druge baterije mogu eksplodirati i uzrokovati ozljede.
  - Ne zamjenjujte mrežni kabel. Postoji opasnost od požara i eksplozije.

## Opis proizvoda i radova

### Prikazani dijelovi uređaja

Numeriranje prikazanih komponenti odnosi se na prikaz punjača na stranici sa slikama.

- C1** Punjač
- C2** Utikač za utičnice električnog napona (DIN ISO 4165)
- C3** Adapter za utičnicu upaljača za cigarete (SAE J563)
- C5** Utikač za punjenje
- C6** Utičnica za utikač punjenja
- C7** Poklopac utičnice za punjenje
- A2** Baterija u nosaču prtljage
- A3** Pokazivač stanja napunjenosti aku-baterije
- A4** Tipka za uključivanje/isključivanje baterije
- A8** Standardna baterija

### Tehnički podaci

Punjač	Travel Charger	
Kataloški br.		0 275 007 914
Nazivni napon	V $\overline{---$	12
Napon punjenja aku-baterije	V $\overline{---$	36
Potrošnja struje maks.	A	8
Struja punjenja (maks.)	A	2
Ulazna snaga cca.	W	100
Vrijeme punjenja		
– PowerPack 300	h	cca. 5,0
– PowerPack 400	h	cca. 6,5
Radna temperatura	°C	–5... +40
Temperatura uskladištenja	°C	–10... +50
Težina odgovara		
EPTA-Procedure 01/2003	kg	0,8
Vrsta zaštite		IP 40

## Rad

### Puštanje u rad

#### Priključite punjač na 12-V-utičnicu električne mreže

Travel Charger se isporučuje s DIN-ISO-4165-utikačem **C2** i adapterom **C3** za utičnicu upaljača za cigarete (SAE J563). Utaknite kombi utikač **C2** u DIN-ISO-4165-utikač za utičnicu električnog napona (bez crvenog adaptera **C3**) ili u utičnicu upaljača za cigarete (sa crvenim adapterom **C3**).

▶ **Ako e-bicikl punite putem električne mreže Vašeg motornog vozila, opteretit će se baterija Vašeg vozila.** Prije procesa punjenja uvjerite se je li baterija Vašeg vozila dovoljno napunjena.

**Napomena:** Čak i kada je baterija vozila dovoljno napunjena, može se dogoditi da Vaš eBike baterija nije napunjena do kraja. Ukoliko eBike baterija nije napunjena do kraja, potrebno je nastaviti proces punjenja dok motor radi (npr. za vrijeme vožnje).

#### Punjenje izvadene baterije (vidjeti sliku A)

Isključite bateriju i izvadite je iz nosača na e-biciklu. Pročitajte i pridržavajte se uputa za uporabu baterije.

▶ **Bateriju odložite samo na čiste površine.** Posebice izbjegavajte da se prljavština nakupi na utičnici za punjenje i na kontaktima, npr. pijesak ili zemlja.

Utikač za punjenje **C5** punjača utaknite u utičnicu **C6** na bateriji.

#### Punjenje baterije na biciklu (vidjeti sliku B)

Isključite bateriju. Očistite poklopac utičnice za punjenje **C7**. Posebice izbjegavajte da se prljavština nakupi na utičnici za punjenje i na kontaktima, npr. pijesak ili zemlja. Podignite poklopac utičnice za punjenje **C7** i utaknite utikač za punjenje **C5** u utičnicu za punjenje **C6**.

▶ **Napunite bateriju pridržavajući se svih sigurnosnih napomena.** Ukoliko to nije moguće, bateriju izvadite iz nosača i napunite je na nekom prikladnijem mjestu. Pročitajte i pridržavajte se uputa za uporabu baterije.

#### Proces punjenja

▶ **Prije primjene Travel Charger, pridržavajte se napomena iz uputa za uporabu Vašeg motornog vozila.**

Proces punjenja započinje kada je punjač spojen na bateriju odn. utaknut u utičnicu za punjenje na biciklu i spojen na električnu mrežu, a baterija vozila je dovoljno napunjena.

Travel Charger je opremljen funkcijom zaštite od pražnjenja baterije vozila. Time se sprječava snažni pad napona baterije vozila uslijed procesa punjenja baterije e-bicikla.

**Napomena:** Proces punjenja je moguć samo ako je temperatura eBike baterije u dopuštenom području temperature punjenja.

**Napomena:** Tijekom procesa punjenja deaktivira se pogonska jedinica.

Punjenje baterije je moguće sa ili bez putnog računala. Proces punjenja možete promatrati na pokazivaču stanja napunjenosti baterije bez putnog računala.

Kada je uključeno putno računalo na zaslonu se prikazuje odgovarajuća obavijest.

Tijekom procesa punjenja može se staviti ili skinuti putno računalo.

Stanje napunjenosti se prikazuje pomoću pokazivača stanja napunjenosti **A3** na bateriji i pomoći gredica na putnom računalu.

Prilikom punjenja eBike baterije na biciklu možete također puniti bateriju putnog računala.

Tijekom procesa punjenja svijetle LED lampice pokazivača stanja napunjenosti **A3** baterije. Svaka LED lampica koja stalno svijetli odgovara 20 % kapaciteta napunjenosti. LED lampica koja treperi prikazuje stanje napunjenosti uvećano za još 20 %.

► **Budite oprezni ako dodirujete punjač tijekom procesa punjenja. Nosite zaštitne rukavice.** Punjač i kombi utikač mogu se jako zagrijati posebice pri visokim okolnim temperaturama.

Ako je eBike baterija potpuno napunjena, LED lampice se odmah gase, a putno računalo se isključuje. Proces punjenja je završen. Pritiskom na tipku za uključivanje/isključivanje **A4** eBike baterije može se prikazati stanje napunjenosti u trajanju od 3 sekunde.

Odvijite **uvijek** nakon procesa punjenja punjač od električne mreže, a bateriju izvadite iz punjača.



**Napomena:** Ako baterija e-bicikla nije priključena na Travel Charger, funkcija zaštite od pražnjenja nije aktivna, te tako dolazi do opterećenja baterije Vašeg vozila, koja se nakon nekog vremena može potpuno isprazniti.



Kada bateriju izvadite iz punjača, ona se isključuje automatski.

**Napomena:** Ako ste bateriju punili na biciklu, nakon procesa punjenja pažljivo zatvorite utičnicu za punjenje **C6** poklopcem **C7** kako prljavština ili voda ne bi mogla prodrijeti u nju.

Ukoliko nakon punjenja bateriju ne izvadite iz punjača, punjač se nakon nekoliko sati ponovno uključuje, provjerava stanje napunjenosti baterije i po potrebi ponovno započinje s procesom punjenja.

## Greške – uzroci i otklanjanje

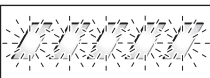
Uzrok	Otklanjanje
 <p>Neispravna baterija</p>	<p><b>Trepere dvije LED lampice na bateriji.</b></p> <p>Obratite se ovlaštenom trgovcu bicikala.</p>
 <p>Aku-baterija je suviše topla ili suviše hladna</p>	<p><b>Trepere tri LED lampice na bateriji.</b></p> <p>Bateriju izvadite iz punjača sve dok se ne postigne područje temperature punjenja. Bateriju ponovno umetnite u punjač tek nakon što je postigao dopuštenu temperaturu punjenja.</p>

Uzrok	Otklanjanje
 <p>Baterija e-bicikla dosegla je vrlo nisko stanje napunjenosti.</p>	<p><b>Kada je Travel Charger uključen, stalno svijetli LED lampica na bateriji.</b></p> <p>Punite e-bicikl pomoću Vašeg standardnog punjača do 40 % (svijetli druga LED lampica). Nakon tog možete e-bicikl puniti dalje pomoću Travel Charger.</p>
 <p>Premala je snaga izvora struje.</p>	<p><b>S lijeve strane treperi do 5 LED lampica (broj lampica ovisi o stanju napunjenosti eBike baterije).</b></p> <p>Nije moguć proces punjenja.</p>
 <p>Preizak je ulazni napon.</p>	<p><b>Ne treperi niti jedna LED lampica (ovisno o stanju napunjenosti eBike baterije svijetli jedna ili više LED lampica).</b></p> <p>Napunite bateriju vozila (npr. za vrijeme rada vozila).</p>
<p><b>Nije moguć proces punjenja (nema pokazivača baterije)</b></p>	
Baterija vozila nije dovoljno napunjena.	Napunite bateriju vozila (npr. za vrijeme rada vozila).
Proces punjenja se prekida. (Baterija vozila se jako ispraznila, punjač se isključuje.)	Napunite bateriju vozila (npr. za vrijeme rada vozila).
Utikač nije ispravno utaknut	Provjerite sve utične spojeve.
Zaprljani su kontakti baterije	Pažljivo očistite kontakte baterije.
Utičnica, kabel ili punjač je neispravan	Provjerite mrežni napon, provjeru punjača prepustite trgovcu bicikala.
Neispravna aku-baterija	Obratite se ovlaštenom trgovcu bicikala.

## Održavanje i servisiranje

### Održavanje i čišćenje

Ukoliko dođe do kvara na punjaču, obratite se ovlaštenom trgovcu bicikala.

### Servisiranje i savjetovanje o primjeni

Za sva pitanja glede punjača obratite se ovlaštenom trgovcu bicikala.

Kontakt podatke ovlaštenih trgovaca bicikala naći ćete na internetskoj stranici **[www.bosch-ebike.com](http://www.bosch-ebike.com)**

### Zbrinjavanje

Punjači, pribor i ambalaža trebaju se poslati na ekološki prihvatljivo zbrinjavanje u otpad.

Punjače ne bacajte u kućni otpad!

#### Samo za zemlje EU:



Prema Europskoj smjernici 2012/19/EU za električne i elektroničke stare uređaje, odnosno prema važećim propisima dotične zemlje, ne moraju se više uporabivi punjači odvojeno sakupljati i slati na ekološki prihvatljivo zbrinjavanje u otpad.

**Zadržavamo pravo na promjene.**

## Ohutusnõuded



**Lugege läbi kõik ohutusnõuded ja juhised.** Ohutusnõuanete ja juhiste eiramine võib põhjustada elektrilöögi, tulekahju ja/või raskeid vigastusi.

**Hoidke kõik ohutusnõuded ja juhised alles, et saaksite neid ka edaspidi kasutada.**

Terminiga „aku“ tähistatakse selles kasutusjuhendis, olenemata konstruktsioonist, nii standardseid (jalgrattaraamil olevasse hoidikusse kinnitatud) kui ka pakiraami- (pakiraamil olevasse hoidikusse kinnitatud) akusid.



**Hoidke laadimiseadet vihma ja niiskuse eest.**

Vee sissetungimisel laadimiseadmesse tekib elektrilöögi oht.

▶ **Laadige üksnes eBike jaoks ette nähtud Boschi liitiumioon-akusid. Aku pinge peab vastama laadimiseadme laadimispingele.** Vastasel korral tekib põlengu ja plahvatuse oht.

▶ **Hoidke akulaadija puhas.** Mustus tekitab elektrilöögi ohtu.

▶ **Iga kord enne kasutamist kontrollige üle laadija, toitejuhe ja pistik. Vigastuste tuvastamisel ärge akulaadijat kasutage. Ärge avage akulaadijat ise ja laske seda parandada vaid vastava ala spetsialistidel, kes kasutavad originaalvaruosi.** Vigastatud akulaadija, toitejuhe ja pistik suurendavad elektrilöögi ohtu.

▶ **Ärge kasutage akulaadijat kergestsüttival pinnal (nt paberil, tekstiilidel jmt) ja süttimisohlikus keskkonnas.** Akulaadija kuumeneb laadimisel, mistõttu tekib tulekahjuoht.

▶ **Aku kahjustamise ja nõuetevastase kasutamise korral võib akust eralduda auru. Õhutage ruumi ja kaebuste korral pöörduge arsti poole.** Aurud võivad ärritada hingamisteid.

▶ **Ärge jätke lapsi seadme kasutamise, puhastamise ja hooldamise ajal järelevalveta.** Nii tagate, et lapsed ei hakka laadimiseadmega mängima.

▶ **Lapsed ja isikud, kes ei ole oma füüsiliste või vaimsete võimete tõttu suutelised akulaadijat ohutult käsitsema või kellel puuduvad selleks vajalikud teadmised või kogemused, ei tohi akulaadijat kasutada, välja arvatud juhul, kui neid juhendab nende eest vastutav isik.** Vastasel korral tekib vale käsitsemise ja sellest tingitud vigastuste oht.

▶ **Lugege läbi aku ja ajami/pardaarvuti kasutusjuhendites ning eBike kasutusjuhendis toodud ohutusnõuded ja juhised ning järgige neid.**

▶ **Liitiumioon-akude suhtes kehtivad ohtrike jäätmete käitlemise eeskirjad.** Laadimisel järgige riigis kehtivaid õigusakte ja eeskirju.

▶ **Travel Charger on välja töötatud 12 V võrgu jaoks.** Teistsuguse pinge korral ei tohi laadimiseadet Travel Charger kasutada.

▶ **Laadimiseadme alumisel küljel on olulisemate ohutusnõuete lühendid esitatud inglise, prantsuse ja hispaania keeles (jooniste lehel tähistatud numbriga C4) ning nende sisu on järgmine:**

- Ohutu kasutamise huvides järgige kasutusjuhendit. Elektrišoki oht.
- Kasutada ainult kuivas keskkonnas.
- Laadige üksnes Bosch eBike-süsteemi akusid. Muud akud võivad plahvatada ja põhjustada vigastusi.
- Ärge vahetage välja võrgukaablit. Tekib põlengu ja plahvatuse oht.

Kleebise kujutis on järgmisel joonisel.

<b>eBike Battery Charger 36-2/12</b> <b>0 275 007 914</b> Input: 12V == 8A Output: 36V == 2A Made in PRC Robert Bosch GmbH, Reutlingen	<b>WARNING</b>	For safe operation see manual. Risk of electric shock. Dry location use only. Charge only batteries of the Bosch eBike Systems. Other batteries may burst causing personal damage. Do not replace the plug assembly as risk of fire or electric shock may result.
	<b>ADVERTENCIA</b>	Para un funcionamiento con seguridad, ver el manual. Peligro de sacudida eléctrica. Utilice solamente en lugares secos. Cargar únicamente baterías de sistemas eBike de Bosch. Otras baterías podrían reventar, causando lesiones personales y daños. No reemplace el ensamblaje del enchufe, ya que el resultado puede ser riesgo de incendio o sacudidas eléctricas.
	<b>AVERTISSEMENT</b>	Pour un fonctionnement sûr, reportez-vous au manuel. Risque de choc électrique. Utiliser en lieu sec uniquement. A utiliser uniquement avec les batteries des systèmes d'assistance électrique eBike de Bosch. D'autres batteries risqueraient d'éclater et de causer des blessures corporelles et des dommages. Ne pas remplacer la connectique car un risque d'incendie ou de choc électrique pourrait en résulter.



## Seadme ja selle funktsioonide kirjeldus

### Seadme osad

Seadme osade numeratsiooni aluseks on jooniste leheküljel toodud joonised.

- C1** Akulaadimisseade
- C2** Pistik pistikupessa ühendamiseks (DIN ISO 4165)
- C3** Adapter sigaretisüütaja pesa jaoks (SAE J563)
- C5** Laadimispistik
- C6** Laadija pistiku pesa
- C7** Laadimispesa kate
- A2** Pakiraamiaku
- A3** Aku täitvustaseme indikaator
- A4** Aku sisse-/väljalülitusnupp
- A8** Standardne aku

### Tehnilised andmed

Akulaadimisseade	Travel Charger	
Tootenumber		0 275 007 914
Nimipinge	V---	12
Aku laadimispinge	V---	36
Sisendvool, max	A	8
Laadimisvool (max)	A	2
Sisendvõimsus ca	W	100
Laadimisaeg		
– PowerPack 300	h	ca 5,0
– PowerPack 400	h	ca 6,5
Töötemperatuur	°C	–5 ... +40
Hoiutemperatuur	°C	–10 ... +50
Kaal EPTA-Procedure 01/2003 järgi	kg	0,8
Kaitseaste		IP 40

## Kasutamine

### Kasutuselevõtt

#### Ühendage laadimisseade 12 V pistikupessa

Travel Charger'i tarnekomplektis on DIN-ISO-4165-pistik **C2** ja adapter **C3** sigaretisüütaja pesa jaoks (SAE J563).

Ühendage kompaktipistik **C2** DIN-ISO-4165-pistikupessa (ilma punase adapterita **C3**) või sigaretisüütaja pesa (punase adapteriga **C3**).

► **Kui laadite eBike'i akut sõiduki pardavõrgu kaudu, siis tühjeneb sõiduki aku.** Enne laadimist veenduge, et Teie sõiduki aku laetuse aste on piisav.

**Märkus:** Ka juhul, kui sõiduki aku on piisavalt laetud, võib juhtuda, et eBike'i akut ei laeta täielikult täis. Kui eBike'i akut ei laeta täielikult täis, tuleks laadimist jätkata siis, kui sõiduki mootor töötab (nt sõidu ajal).

#### Mahavõetud aku laadimine (vt joonist A)

Lülitage aku välja ja tõstke eBike-i hoidikust välja. Seejuures järgige aku kasutusjuhendis toodud juhiseid.

► **Asetage aku ainult puhtale pinnale.** Eeskätt vältige laadimispesa ja kontaktide määrustumist ning kokkupuudet näiteks liiva või mullaga.

Ühendage laadimisseadme laadimispistik **C5** aku pesa **C6**.

#### Jalgrattal oleva aku laadimine (vt joonist B)

Lülitage aku välja. Puhastage laadimispesa **C7** kate. Eeskätt vältige laadimispesa ja kontaktide määrustumist ja kokkupuudet näiteks liiva või mullaga. Võtke laadimispesa **C7** kate pealt ja ühendage laadimispistik **C5** laadimispesa **C6**.

► **Aku laadimisel järgige kõiki ohutusnõudeid.** Kui see ei ole võimalik, võtke aku hoidikust välja ja laadige seda sobivamas kohas. Seejuures järgige aku kasutusjuhendis toodud juhiseid.

#### Laadimine

► **Enne laadimisseadme Travel Charger laadimist järgige sõiduki kasutusjuhendis toodud nõudeid.**

Laadimine algab niipea, kui laadimisseade on jalgratta aku või laadimispesaga ja pardavõrguga ühendatud ja sõiduki aku laetuse aste on piisav.

Travel Charger on varustatud sõiduki aku tühjenemiskaitse funktsiooniga. See hoiab ära, et sõiduki aku pinge eBike'i aku laadimise tõttu liigselt väheneks.

**Märkus:** Laadimine on võimalik vaid siis, kui eBike-i aku on ettenähtud laadimistemperatuuril.

**Märkus:** Laadimise ajal ajam inaktiveeritakse.

Aku laadimine on võimalik pardaarvutiga ja ilma. Ilma pardaarvutita võib laadimise kulgu jälgida aku täitvustaseme indikaatorilt.

Kui pardaarvuti on ühendatud, kuvatakse asjaomast teadet ekraanil.

Pardaarvutit võib laadimise ajal peale panna ja maha võtta.

Laetuse astet näitab aku täitvustaseme indikaator **A3** ja pardaarvuti kastikesed.

Jalgrattale paigaldatud eBike-aku laadimisel saab laadida ka pardaarvuti akut.

Laadimise ajal süttivad LED-tuled aku täituvusastme indikaatoril **A3**. Iga pidevalt põlev LED-tuli näitab, et laetud on ligikaudu 20 % mahtuvusest. Viikuv LED-tuli näitab järgmise 20 % laadimist.

► **Olge ettevaatlik, kui puudutate laadimisseadet laadimise ajal. Kandke kaitsekindaid.** Laadimiseade ja kom-pakt pistik võivad minna väga kuumaks, seda eeskätt juhul, kui ümbritseva keskkonna temperatuur on kõrge.

Kohe, kui eBike-aku on täis laetud, kustuvad LED-tuled ja pardaarvuti lülitub välja. Laadimine lõpeb. Kui vajutada eBike-aku sisse-/väljalülitusnupule **A4**, ilmub aku laetuse aste 3 sekundiks näidikule.

Pärast laadimist lahutage **alati** laadimisseade pardaarvutist ja aku laadimisseadmest.

**Märkus:** Kui eBike'i aku ei ole laadimisseadmega Travel Charger ühendatud, ei ole tühjenemiskaitse funktsioon aktiivne ning sõiduki aku jätkab tühjenemist ja võib mõne aja pärast täiesti tühjaks saada.

Aku lahutamisel laadimisseadmest lülitub aku automaatselt välja.

**Märkus:** Kui laadisite akut jalgrattal, pange kohe pärast laadimise lõppu laadimisipesale **C6** korralikult kate **C7** peale, et vältida mustuse või vee sissetungimist.

Kui laadimisseadet pärast laadimist akust ei lahutata, lülitub laadimisseade mõne tunni pärast uuesti sisse, kontrollib aku laetuse astet ja alustab vajaduse korral laadimist uuesti.

## Vead – põhjused ja kõrvaldamine

### Põhjus



Aku on defektne

### Vea kõrvaldamine

**Akul põlevad kaks LED-tuld.**

Pöörduge volitatud jalgrattamüüja poole.



Aku on liiga soe või liiga külm

**Akul põlevad kolm LED-tuld.**

Lahutage aku laadimisseadmest seniks, kuni aku on jõudnud ettenähtud temperatuurile.

Ühendage aku laadimisseadmega alles siis, kui aku on ettenähtud temperatuuril.

### Põhjus



eBike'i aku laetuse aste on väga madal.

### Vea kõrvaldamine

**Travel Charger on ühendatud ja aku esimene LED-tuli põleb pidevalt.**

Laadige eBike'i aku tavalise laadimisseadmega ca 40 % ulatuses täis (teine LED-tuli süttib). Seejärel saate eBike'i aku laadimist jätkata laadimisseadmega Travel Charger.

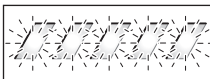

Vooluallika võimsus on liiga väike.

**Vasakult alates vilgub kuni 5 LED-tuld (arv sõltub eBike'i aku laetuse astmest).**

Laadimine ei ole võimalik.



Sisendpinge on liiga madal.

**Ükski LED-tuli ei vilgu (sõltuvalt eBike'i aku laetuse astmest vilgub üks või mitu LED-tuld).**

Laadige sõiduki akut (nt sõidukiga sõites).

### Laadimine ei ole võimalik (akul ei põle ükski näit)

Sõiduki aku ei ole piisavalt laetud.

Laadige sõiduki akut (nt sõidukiga sõites).

Laadimine katkeb. (sõiduki aku on liiga tühi, laadija lülitub välja.)

Laadige sõiduki akut (nt sõidukiga sõites).

Pistik ei ole õigesti ühendatud

Kontrollige kõiki pistikühendusi.

Aku kontaktid on määratud

Puhastage aku kontaktid ettevaatlikult.

Pistikupesa, kaabel või laadimisseade on defektne

Kontrollige pinget, laske laadimisseade jalgrattamüüjal üle kontrollida.

Aku on defektne

Pöörduge volitatud jalgrattamüüja poole.

## Hooldus ja teenindus

### Hooldus ja puhastus

Kui laadimisseade ei peaks korralikult töötama, pöörduge volitatud jalgrattamüüja poole.

### Klienditeenindus ja müüjägärne nõustamine

Kui Teil on laadimisseadme kohta küsimusi, pöörduge volitatud jalgrattamüüja poole.

Autoriseeritud jalgrattamüüjate kontaktandmed leiате internetist [www.bosch-ebike.com](http://www.bosch-ebike.com)

### Kasutuskõlbmatuks muutunud seadmete käitlus

Akulaadimisseadmed, lisatarvikud ja pakendid tuleb keskkonnasäästlikult utiliseerida.

Ärge käideldge kasutusressursi ammendanud akulaadimisseadmeid koos olmejäätmetega!

#### Üksnes EL liikmesriikidele:



Vastavalt Euroopa Parlamendi ja nõukogu direktiivile 2012/19/EL elektri- ja elektroonikaseadmete jäätmete kohta ning direktiivi ülevõtivatele siseriiklikele õigusaktidele tuleb kasutusressursi ammendanud elektrilised tööriistad eraldi kokku koguda ja keskkonnasäästlikult ringlusse võtta.

**Tootja jätab endale õiguse muudatuste tegemiseks.**

## Drošības noteikumi



**Izlasiet visus drošības noteikumus un norādījumus.** Drošības noteikumu un norādījumu neievērošana var izraisīt aizdegšanos un būt par cēloni elektriskajam triecienam vai nopietnam savainojumam.

**Pēc izlasīšanas uzglabājiet drošības noteikumus un norādījumus turpmākai izmantošanai.**

Šajā pamācībā lietotais apzīmējums „Akumulators“ vienāda mērā attiecas gan uz standarta akumulatoriem (kas tiek iestiprināti turētājā uz velosipēda rāmja), gan arī uz paketes akumulatoriem (kas ir ievietoti akumulatoru paketes aptverē).



**Sargājiet uzlādes ierīci no lietus un mitruma.**

Ūdenim iekļūstot uzlādes ierīcē, pieaug elektriskā trieciena saņemšanas risks.

- ▶ **Uzlādējiet vienīgi elektrovelosipēdiem paredzētos Bosch litija-jonu akumulatorus. Akumulatora spriegumam jāatbilst uzlādes ierīces nodrošinātajam akumulatora uzlādes spriegumam.** Pretējā gadījumā pastāv aizdegšanās un sprādziena briesmas.
- ▶ **Uzturiet uzlādes ierīci tīru.** Ja uzlādes ierīce ir netīra, pieaug risks saņemt elektrisko triecienu.
- ▶ **Ik reizi pirms lietošanas pārbaudiet uzlādes ierīci, tās elektrokabeli un kontaktdakšu. Nelietojiet uzlādes ierīci, ja tā ir bojāta. Neatveriet uzlādes ierīci saviem spēkiem, bet nodrošiniet, lai tās remontu veiktu kvalificēts speciālists, nomainīj izmantojot oriģinālās rezerves daļas.** Ja ir bojāta uzlādes ierīce, tās elektrokabelis un kontaktdakša, pieaug risks saņemt elektrisko triecienu.
- ▶ **Uzlādes ierīcei darbojoties, nenovietojiet to uz ugunsdrošā paliktņa (piemēram, uz papīra, tekstilmateriāliem u. t. t.); nedarbīniet uzlādes ierīci ugunsnedrošos apstākļos.** Uzlādes ierīces darbības laikā no tās izdalās siltums, palielinot aizdegšanās iespēju.

Uzlime ir attēlota tālāk sniegtajā grafiskajā attēlā.

- ▶ **Ja akumulators ir bojāts vai tiek neatbilstoši veidā lietots, no tā var izdalīties tvaiki. Izvēdiniet telpu un apgrūtinātas elpošanas gadījumā meklējiet ārsta palīdzību.** Tvaiki var izraisīt elpošanas ceļu kairinājumu.
- ▶ **Bērni drīkst lietot, tīrīt un apkalpot uzlādes ierīci tikai pieaugušo uzraudzībā.** Tas ļaus nodrošināt, lai bērni nerotātos ar uzlādes ierīci.
- ▶ **Bērni un personas, kas savu ierobežoto psihisko, sensoro vai garīgo spēju un pieredzes vai zināšanu trūkuma dēļ nespēj droši apkalpot uzlādes ierīci, nedrīkst šo uzlādes ierīci lietot bez atbildīgās personas uzraudzības un norādījumu saņemšanas no tās.** Pretējā gadījumā pastāv savainojumu rašanās risks nepareizas apiešanās dēļ.
- ▶ **Izlasiet un ievērojiet drošības noteikumus un norādījumus lietošanai, kas sniegti akumulatora, piedziņas bloka un bortdatora lietošanas pamācībās, kā arī elektrovelosipēda lietošanas pamācībā.**
- ▶ **Litija-jonu akumulatori pieder pie veselībai bīstamiem izstrādājumiem.** Uzlādes laikā ievērojiet attiecīgajā valstī spēkā esošos likumus un priekšrakstus.
- ▶ **Uzlādes ierīce Travel Charger ir paredzēta darbam no 12 V bortsprieguma.** Uzlādes ierīci Travel Charger nav atļauts pievienot pie cita bortsprieguma.
- ▶ **Zem uzlādes ierīces ir sniegts svarīgāko drošības noteikumu kopsavilkums angļu, franču un spāņu valodā (grafiskajā lapusē sniegtajā attēlā tie ir apzīmēti ar numuru C4), un to saturis ir šāds.**
  - Lai varētu droši lietot izstrādājumu, ievērojiet lietošanas pamācībā sniegtos norādījumus. Elektriskā trieciena saņemšanas risks.
  - Lietojiet izstrādājumu tikai sausās vietās.
  - Uzlādējiet vienīgi Bosch elektrovelosipēda sistēmai paredzētos akumulatorus. Citi akumulatori uzlādes laikā var sprāgt, radot savainojumus.
  - Nenomainiet elektrotīkla kabeli. Tas var radīt aizdegšanās un sprādziena briesmas.

### eBike Battery Charger 36-2/12

0 275 007 914

Input: 12V == 8A

Output: 36V == 2A

Made in PRC

Robert Bosch GmbH, Reutlingen



#### ⚠ WARNING

For safe operation see manual. Risk of electric shock. Dry location use only. Charge only batteries of the Bosch eBike Systems. Other batteries may burst causing personal damage. Do not replace the plug assembly as risk of fire or electric shock may result.

#### ⚠ ADVERTENCIA

Para un funcionamiento con seguridad, ver el manual. Peligro de sacudida eléctrica. Utilice solamente en lugares secos. Cargar únicamente baterías de sistemas eBike de Bosch. Otras baterías podrían reventar, causando lesiones personales y daños. No reemplace el ensamblaje del enchufe, ya que el resultado puede ser riesgo de incendio o sacudidas eléctricas.

#### ⚠ AVERTISSEMENT

Pour un fonctionnement sûr, reportez-vous au manuel. Risque de choc électrique. Utiliser en lieu sec uniquement. A utiliser uniquement avec les batteries des systèmes d'assistance électrique eBike de Bosch. D'autres batteries risqueraient d'éclater et de causer des blessures corporelles et des dommages. Ne pas remplacer la connectique car un risque d'incendie ou de choc électrique pourrait en résulter.

## Izstrādājuma un tā darbības apraksts

### Attēlotās sastāvdaļas

Attēloto sastāvdaļu numerācija atbilst numuriem uzlādes ierīces attēlā, kas sniegts ilustratīvajā lappusē.

- C1** Uzlādes ierīce
- C2** Kontaktspraudnis bortsprieguma kontaktligzdai (DIN ISO 4165)
- C3** Adapters piesmēķēšanas ierīces ligzdai (SAE J563)
- C5** Uzlādes kontaktspraudnis
- C6** Ligzda uzlādes ierīces pievienošanai
- C7** Uzlādes ligzdas vāciņš
- A2** Akumulatoru paketes aptvere
- A3** Akumulatora uzlādes pakāpes indikators
- A4** Taustiņš akumulatora ieslēgšanai un izslēgšanai
- A8** Standarta akumulators

### Tehniskie parametri

Uzlādes ierīce	Travel Charger	
Izstrādājuma numurs	0 275 007 914	
Nominālais spriegums	V $\overline{---$	12
Akumulatora uzlādes spriegums	V $\overline{---$	36
Maksimālā patērējamā strāva	A	8
Maksimālā uzlādes strāva	A	2
Patērējamā jauda, apt.	W	100
Uzlādes ilgums		
– akumulatoram PowerPack 300	st.	apt. 5,0
– akumulatoram PowerPack 400	st.	apt. 6,5
Darba temperatūra	°C	– 5 ... + 40
Uzglabāšanas temperatūra	°C	– 10 ... + 50
Svars atbilstoši		
EPTA-Procedure 01/2003	kg	0,8
Aizsardzības tips		IP 40

## Lietošana

### Uzsākot lietošanu

#### Uzlādes ierīces pievienošana 12 V bortsprieguma kontaktligzdai

Uzlādes ierīce Travel Charger tiek piegādāta kopā ar standartam DIN ISO 4165 atbilstošu kontaktspraudni **C2** un adapteru **C3** piesmēķēšanas ierīces ligzdai (SAE J563).

Ievietojiet kombinēto spraudni **C2** vienā no standartam DIN ISO 4165 atbilstošajām bortsprieguma kontaktligzdām (bez sarkanā adaptera **C3**) vai piesmēķēšanas ierīces ligzdai (ar sarkano adapteru **C3**).

► **Laikā, kad elektrovelosipēda akumulators tiek uzlādēts no automašīnas borttīkla, tiek noslogots automašīnas akumulators.** Pirms elektrovelosipēda akumulatora uzlādes sākuma pārļiecinieties, ka automašīnas akumulators ir pietiekoši uzlādēts.

**Piezīme.** Arī tad, ja uzlāde notiek no pietiekoši uzlādēta automašīnas akumulatora, var gadīties, ka elektrovelosipēda akumulators netiek pilnīgi uzlādēts. Ja elektrovelosipēda akumulators nav pilnīgi uzlādēts, uzlāde jāturpina laikā, kad darbojas automašīnas dzinējs (piemēram, brauciena laikā).

#### Atsevišķa akumulatora uzlāde (attēls A)

Izslēdziet akumulatoru un izņemiet to no elektrovelosipēda turētāja. Šim nolūkam izlasiet akumulatora lietošanas pamācību un ievērojiet tajā sniegtos norādījumus.

► **Novietojiet akumulatoru uz tīras virsmas.** Īpaši sekojiet, lai būtu tīra uzlādes ligzda un kontakti, attīriet tos no pielīpušās zemes un smiltīm vai citiem netīrumiem.

Ievietojiet uzlādes ierīces uzlādes kontaktspraudni **C5** uzlādes ligzdā **C6** uz akumulatora.

#### Uz velosipēda nostiprināta akumulatora uzlāde (attēls B)

Izslēdziet akumulatoru. Notīriet uzlādes ligzdas vāciņu **C7**. Īpaši sekojiet, lai būtu tīra uzlādes ligzda un kontakti, attīriet tos no pielīpušās zemes un smiltīm vai citiem netīrumiem. Pāceliet uzlādes ligzdas vāciņu **C7** un ievietojiet uzlādes kontaktspraudni **C5** uzlādes ligzdā **C6**.

► **Uzlādējiet akumulatoru, ievērojot visus drošības noteikumus.** Ja tas nav iespējams, izņemiet akumulatoru no turētāja un uzlādējiet to ārpus velosipēda, novietojot piemērotā vietā. Šim nolūkam izlasiet akumulatora lietošanas pamācību un ievērojiet tajā sniegtos norādījumus.

#### Uzlādes gaita

► **Pirms uzlādes ierīces Travel Charger lietošanas izlasiet un ievērojiet automašīnas lietošanas pamācībā sniegtos norādījumus.**

Uzlādes process sākas, līdzko uzlādes ierīce ar akumulatoru vai elektrovelosipēda uzlādes ligzda tiek savienota ar automašīnas bortspriegumu pie nosacījuma, ka automašīnas akumulators ir pietiekoši uzlādēts.

Uzlādes ierīce Travel Charger ir apgādāta ar funkciju automašīnas akumulatora aizsardzībai pret izlādi. Tas ļauj novērst automašīnas akumulatora sprieguma pārāk stipru pazemināšanos elektrovelosipēda akumulatora uzlādes laikā.

**Piezīme.** Akumulatora uzlāde ir iespējama vienīgi tad, ja elektrovelosipēda akumulatora temperatūra atrodas pieļaujamo uzlādes temperatūras vērtību diapazona robežās.

**Piezīme.** Akumulatora uzlādes laikā elektrovelosipēda piedziņas bloks tiek deaktivizēts.

Akumulatora uzlāde ir iespējama gan ar bortdatoru, gan arī bez tā. Ja bortdators neatrodas elektrovelosipēda turētājā, uzlādes procesu var vērot akumulatora uzlādes pakāpes indikatorā.

Ja bortdators ir pievienots elektrovelosipēdam, uz tā displeja tiek izvadīts atbilstošs ziņojums.

Elektrovelosipēda akumulatora uzlādes laikā bortdatoru var pievienot elektrovelosipēdam un noņemt no tā.

Uzlādes pakāpi var kontrolēt ar akumulatora uzlādes pakāpes indikatora **A3** palīdzību, kā arī ar segmentveida indikatora palīdzību uz bortdatora displeja.

Uzlādējot velosipēdā iestiprinātu elektrovelosipēda akumulatoru, vienlaicīgi tiek uzlādēts arī bortdatora akumulators.

Uzlādes laikā uz akumulatora iedegas uzlādes pakāpes indikatora **A3** mirdzdiodes. Katra pastāvīgi degoša mirdzdiode atbilst aptuveni 20 % no maksimālās akumulatora uzlādes pakāpes. Mirgojoša mirdzdiode liecina, ka notiek akumulatora uzlāde nākošo 20 % līmenī.

► **Ievērojiet piesardzību, uzlādes laikā pieskaroties uzlādes ierīcei. Nēsājiet aizsargcimdus.** Ja elektrovelosipēda akumulatora uzlāde notiek pie augstas apkārtējā gaisa temperatūras, uzlādes ierīce un kombinētais kontaktspraudnis var stipri sakarst.

Ja elektrovelosipēda akumulators ir pilnīgi uzlādēts, nekavējoties izslēdzas mirdzdiodes un bortdators. Līdz ar to beidzas uzlādes process. Nospiežot elektrovelosipēda akumulatora ieslēgšanas-izslēgšanas taustiņu **A4**, 3 sekundes ilgi tiek parādīta tā uzlādes pakāpe.

Pēc uzlādes procesa beigām **vienmēr** atvienojiet uzlādes ierīci no automašīnas borttīkla un akumulatoru no uzlādes ierīces.

**Piezīme.** Ja elektrovelosipēda akumulators nav pievienots uzlādes ierīcei Travel Charger, funkcija automašīnas akumulatora aizsardzībai pret izlādi vairs nav aktīva, kā rezultātā automašīnas akumulators var tikt stipri noslogots un pēc zināma laika pilnīgi izlādēties.

Atvienojot akumulatoru no uzlādes ierīces, tas automātiski izslēdzas.

**Piezīme.** Uzlādējot velosipēdā iestiprinātu akumulatoru, pēc uzlādes rūpīgi noslēdziet uzlādes līgzdu **C6** ar vāciņu **C7**, lai tajā nevarētu iekļūt netīrumi un ūdens.

Ja uzlādes ierīce pēc uzlādes netiek atvienota no akumulatora, tā pēc dažām stundām no jauna ieslēdzas, pārbauda akumulatora uzlādes pakāpi un vajadzības gadījumā atsāk uzlādi, papildinot enerģiju akumulatorā.

## Kļūmes un to novēršana

### Kļūmes cēlonis



Akumulators ir bojāts



Akumulators ir pārāk sakarsis vai pārāk atdzisis



Elektrovelosipēda akumulatora uzlādes pakāpe ir ļoti zema.



Ir pārāk maza strāvas avota jauda.

### Novēršana

**Uz akumulatora mirgo divas mirdzdiodes.**

Griezieties pilnvarotā velosipēdu tirdzniecības vietā.

**Uz akumulatora mirgo trīs mirdzdiodes.**

Atvienojiet akumulatoru no uzlādes ierīces un nogaidiet, līdz akumulatora temperatūra atgriežas pieļaujamo uzlādes temperatūras vērtību diapazona robežās.

Pēc akumulatora temperatūras atgriešanās pieļaujamo uzlādes temperatūras vērtību diapazona robežās no jauna pievienojiet akumulatoru uzlādes ierīcei.

**Pievienojot uzlādes ierīci Travel Charger automašīnas bortsprigumam, uz akumulatora pastāvīgi iedegas pirmā mirdzdiode.**

Izmantojot standarta uzlādes ierīci, uzlādējiet elektrovelosipēda akumulatoru līdz uzlādes pakāpei 40 % (līdz iedegas otrā mirdzdiode). Pēc tam elektrovelosipēda akumulatora uzlādi var turpināt, izmantojot uzlādes ierīci Travel Charger.

**Kreisajā pusē mirgo līdz 5 mirdzdiodēm (to skaits ir atkarīgs no elektrovelosipēda akumulatora uzlādes pakāpes).**

Uzlāde nav iespējama.

## Kļūmes cēlonis

## Novēršana



**Nemirgo nevienu no mirdzdiodes (atkarībā no elektrovēlospēda akumulatora uzlādes pakāpes, deg viena vai vairākas mirdzdiodes).**

Ir pārāk mazs ieejas spriegums.

Uzlādējiet automašīnas akumulatoru (piemēram, lietojot automašīnu).

**Uzlāde nav iespējama (uz akumulatora nedeg neviens indikators)**

Automašīnas akumulators nav pietiekoši uzlādēts.

Uzlādējiet automašīnas akumulatoru (piemēram, lietojot automašīnu).

Uzlāde pārtrūkst. (Automašīnas akumulators ir pārāk stipri izlādējies, uzlādes ierīce izslēdzas.)

Uzlādējiet automašīnas akumulatoru (piemēram, lietojot automašīnu).

Nav pareizi pievienots uzlādes kontaktspraudnis

Pārbaudiet visus kontaktsavienojumus.

Ir netīri akumulatora kontakti

Uzmanīgi notīriet akumulatora kontaktus.

Ir bojāta elektrotīkla kontaktligzda, elektrotīkla kabelis vai uzlādes ierīce

Pārbaudiet bortsprigumu un nodrošiniet, lai uzlādes ierīce tiktu pārbaudīta pilnvarotā tirdzniecības vietā.

Akumulators ir bojāts

Griezieties pilnvarotā velosipēdu tirdzniecības vietā.

## Apkalpošana un apkope

### Apkalpošana un tīrīšana

Ja uzlādes ierīce nedarbojas, griezieties pilnvarotā velosipēdu tirdzniecības vietā.

### Klientu konsultāciju dienests un konsultācijas par lietošanu

Ja rodas jautājumi par uzlādes ierīces darbību, griezieties pilnvarotā velosipēdu tirdzniecības vietā.

Pilnvaroto velosipēdu tirdzniecības vietu kontaktinformāciju var atrast interneta vietnē [www.bosch-ebike.com](http://www.bosch-ebike.com)

### Atbrīvošanās no nolietotajiem izstrādājumiem

Nolietotā uzlādes ierīce, tās piederumi un iesaiņojuma materiāli jāpakļauj otrreizējai pārstrādei apkārtējai videi nekaitīgā veidā.

Neizmetiet uzlādes ierīci sadzīves atkritumu tvērtne!

### Tikai ES valstīm



Saskaņā ar Eiropas Savienības direktīvu 2012/19/ES par nolietotajām elektriskajām un elektroniskajām ierīcēm un šīs direktīvas atspoguļojumiem nacionālajā likumdošanā, lietošanai nederīgās uzlādes ierīces jāsavāc atsevišķi un jānogādā otrreizējai pārstrādei apkārtējai videi nekaitīgā veidā.

**Tiesības uz izmaiņām tiek saglabātas.**

## Saugos nuorodos



### Perskaitykite visas saugos nuorodas ir reikalavimus.

Nesilaikant saugos nuorodų ir reikalavimų gali trenkti elektros smūgis, kilti gaisras ir (arba) galima susižaloti ar sužaloti kitus asmenis.

### Saugokite visas saugos nuorodas ir reikalavimus, kad ir ateityje galėtumėte jais pasinaudoti.

Šioje naudojimo instrukcijoje vartojamas terminas „akumulatorius“, taikomas standartiniams akumulatoriams (akumulatoriams su laikikliu, tvirtinamu prie dviračio rėmo) ir bagažinės akumulatoriams (akumulatoriams su laikikliu, tvirtinamu prie bagažinės).



**Saugokite kroviklį nuo lietaus ir drėgmės.** Į kroviklį patekęs vanduo padidina elektros smūgio riziką.

- ▶ Įkraukite tik „eBike“ aprobuotus Bosch ličio jonų akumulatorius. Akumulatoriaus įtampa turi sutapti su kroviklio akumulatoriaus įkrovimo įtampa. Priešingu atveju iškyla gaisro ir sprogimo pavojus.
- ▶ Prižiūrėkite, kad kroviklis visuomet būtų švarus. Dėl užteršto kroviklio atsiranda elektros smūgio pavojus.
- ▶ Kiekvieną kartą prieš pradėdami naudoti patikrinkite kroviklį, laidą ir kištuką. Jei bus nustatyta gedimų, kroviklį toliau naudoti draudžiama. Neardykite kroviklio patys – jį gali remontuoti tik kvalifikuotas specialistas, naudodamas tik originalias atsargines dalis. Pažeistas kroviklis, laidas ar kištukas padidina elektros smūgio riziką.
- ▶ Negalima naudoti kroviklio pastačius jį ant degių paviršių (popieriaus, audeklo ir pan.) ar gaisro atžvilgiu pavojingose aplinkose. Įkraunant akumulatorių, kroviklis įkaista, todėl atsiranda gaisro pavojus.

Lipdukas pavaizduotas žemiau esančiame paveikslėlyje.

- ▶ Pažeidus akumulatorių ar netinkamai jį naudojant, iš akumulatoriaus gali prasiskverbti garų. Įleiskite šviežio oro ir, jei nukentėjote, kreipkitės į gydytoją. Garai gali dirginti kvėpavimo takus.
- ▶ Prižiūrėkite vaikus prietaisą naudodami, valydami ir atikdami jo techninę priežiūrą. Taip bus užtikrinama, kad vaikai su krovikliu nežaistų.
- ▶ Vaikams ir asmenims dėl fizinių, jausnių ar intelektualinių negebėjimų, dėl trūkstamos patirties ar trūkstamų žinių nesugebantiems kroviklio valdyti saugiai, šį kroviklį leidžiama naudoti tik atsakingo asmens prižiūrimiems ar vadovaujamiems. Priešingu atveju prietaisas gali būti valdomas netinkamai ir kyla sužeidimų pavojus.
- ▶ Perskaitykite ir laikykitės akumulatoriaus ir pavaros bloko/dviračio kompiuterio instrukcijoje bei jūsų „eBike“ naudojimo instrukcijoje pateiktų saugos nuorodų ir instrukcijų.
- ▶ Ličio jonų akumulatoriams taikomos pavojingų krovinių gabenimą reglamentuojančių įstatymų nuostatos. Įkraudami laikykitės eksploataavimo šalyje galiojančių įstatymų ir taisyklių.
- ▶ „Travel Charger“ yra sukurtas 12 V transporto priemonės elektros tinklui. Su kitokios įtampos elektros tinklu „Travel Charger“ naudoti draudžiama.
- ▶ Apatinėje kroviklio pusėje yra svarbių saugos nuorodų santrauka (puslapiuose su paveikslėliais pažymėta numeriu C4) su šiuo tekstu:
  - Kad užtikrintumėte saugų naudojimą, laikykitės naudojimo instrukcijos. Elektros smūgio rizika.
  - Naudokite tik sausoje aplinkoje.
  - Įkraukite tik Bosch „eBike“ sistemos akumulatorius. Kitokie akumulatoriai gali sprogti ir sužaloti.
  - Nekeiskite maitinimo laido. Iškyla gaisro ir sprogimo pavojus.

### eBike Battery Charger 36-2/12

0 275 007 914

Input: 12V ~ 8A

Output: 36V ~ 2A

Made in PRC

Robert Bosch GmbH, Reutlingen



#### WARNING

Do not replace the plug assembly as risk of fire or electric shock may result.

For safe operation see manual. Risk of electric shock. Dry location use only. Charge only batteries of the Bosch eBike Systems. Other batteries may burst causing personal damage.



#### ADVERTENCIA

Otras baterías podrían reventar, causando lesiones personales y daños. No reemplace el ensamblaje del enchufe, ya que el resultado puede ser riesgo de incendio o sacudidas eléctricas.

Para un funcionamiento con seguridad, ver el manual. Peligro de sacudida eléctrica. Utilice solamente en lugares secos. Cargar únicamente baterías de sistemas eBike de Bosch.



#### AVERTISSEMENT

Utiliser en lieu sec uniquement. A utiliser uniquement avec les batteries des systèmes d'assistance électrique eBike de Bosch. D'autres batteries risqueraient d'éclater et de causer des blessures corporelles et des dommages. Ne pas remplacer la connectique car un risque d'incendie ou de choc électrique pourrait en résulter.

Pour un fonctionnement sûr, reportez-vous au manuel. Risque de choc électrique. Utiliser en lieu sec uniquement. A utiliser uniquement avec les batteries des systèmes d'assistance électrique eBike de Bosch. D'autres batteries risqueraient d'éclater et de causer des blessures corporelles et des dommages. Ne pas remplacer la connectique car un risque d'incendie ou de choc électrique pourrait en résulter.





## Gaminio ir techninių duomenų aprašas

### Pavaizduoti prietaiso elementai

Pavaizduotų sudedamųjų dalių numeriai atitinka kroviklio schemos numerius.

- C1** Kroviklis
- C2** Kištukas transporto priemonės elektros tinklo kištukiniam lizdui (DIN ISO 4165)
- C3** Adapteris cigarečių uždegiklio lizdui (SAE J563)
- C5** Kroviklio kištukinis kontaktas
- C6** Kroviklio kištukinio kontakto lizdas
- C7** Įkrovimo lizdo dangtelis
- A2** Bagažinės akumuliatorius
- A3** Akumuliatoriaus įkrovos indikatorius
- A4** Akumuliatoriaus įjungimo-išjungimo mygtukas
- A8** Standartinis akumuliatorius

### Techniniai duomenys

Kroviklis	Travel Charger	
Gaminio numeris		0 275 007 914
Nominalioji įtampa	V <sup>---</sup>	12
Akumuliatoriaus įkrovimo įtampa	V <sup>---</sup>	36
Maks. naudojamoji srovė	A	8
Įkrovimo srovė (maks.)	A	2
Naudojamoji galia apie	W	100
Įkrovimo trukmė		
– „PowerPack 300“	val.	apie 5,0
– „PowerPack 400“	val.	apie 6,5
Darbinė temperatūra	°C	–5 ... +40
Sandėliavimo temperatūra	°C	–10 ... +50
Svoris pagal „EPTA-Procedure 01/2003“	kg	0,8
Apsaugos tipas		IP 40

## Naudojimas

### Parengimas naudoti

#### Kroviklio prijungimas prie 12 V transporto priemonės elektros tinklo kištukinio lizdo

„Travel Charger“ tiekiamas su DIN ISO 4165 kištuku **C2** ir adapteriu **C3** cigarečių uždegiklio lizdai (SAE J563).

Kombinuotą kištuką **C2** įstatykite į DIN ISO 4165 transporto priemonės elektros tinklo kištukinį lizdą (be raudono adapterio **C3**) arba į cigarečių uždegiklio lizdą (su raudonu adapteriu **C3**).

► **Jei „eBike“ akumuliatorių įkraunate per savo automobilio elektros tinklą, tai apkraunama jūsų automobilio baterija.** Prieš pradėdami įkrovimo operaciją patikrinkite, ar pakankamai įkrauta jūsų automobilio baterija.

**Nuoroda:** Net ir esant pakankamai įkrautai transporto priemonės baterija gali būti, kad jūsų „eBike“ akumuliatorius bus nepakankamai įkrautas. Jei „eBike“ akumuliatorius nepakankamai įkraunamas, tai įkrovimas procesas turi būti tęsiamas, kai veikia variklis (pvz., važiuojant).

#### Nuimto akumuliatoriaus įkrovimas (žr. pav. A)

Išjunkite akumuliatorių ir išimkite jį iš laikiklio, esančio ant „eBike“. Tuo tikslu perskaitykite ir laikykitės akumuliatoriaus naudojimo instrukcijos.

#### ► Akumuliatorių padėkite tik ant švaraus paviršiaus.

Ypač nuo nešvarumų, pvz., smėlio ar žemių, saugokite įkrovimo lizdą ir kontaktus.

Kroviklio kištukinį kontaktą **C5** įstatykite į akumuliatoriuje esantį lizdą **C6**.

#### Akumuliatoriaus įkrovimas ant dviračio (žr. pav. B)

Išjunkite akumuliatorių. Nuvalykite įkrovimo lizdo dangtelį **C7**. Ypač nuo nešvarumų, pvz., smėlio ar žemių, saugokite įkrovimo lizdą ir kontaktus. Nuimkite įkrovimo lizdo dangtelį **C7** ir kroviklio kištukinį kontaktą **C5** įstatykite į įkrovimo lizdą **C6**.

► **Akumuliatorių įkraukite tik tada, jei galite laikytis visu saugos nuorodų.** Jei to užtikrinti nepavyksta, išimkite akumuliatorių iš laikiklio ir įkraukite tinkamoje vietoje. Tuo tikslu perskaitykite ir laikykitės akumuliatoriaus naudojimo instrukcijos.

#### Įkrovimo procesas

► **Prieš pradėdami naudoti „Travel Charger“, perskaitykite jūsų automobilio eksploatavimo instrukcijoje pateiktas nuorodas.**

Įkrovimo procesas pradėdamas, kai tik kroviklis sujungiamas su akumuliatoriumi arba įkrovimo lizdu, esančiu ant dviračio, ir transporto priemonės elektros tinklu ir jei yra pakankamai įkrauta automobilio baterija.

„Travel Charger“ yra su automobilio baterijos apsaugos nuo išsikrovimo funkcija. Taip yra apsaugoma, kad įkraunant „eBike“ akumuliatorių per daug nesumažėtų automobilio baterijos įtampa.

**Nuoroda:** Įkrovimo procesas galimas tik tada, jei „eBike“ akumuliatoriaus temperatūra yra leidžiamosios temperatūros diapazone.

**Nuoroda:** Įkrovimo metu pavaros blokas deaktyvinamas.

Akumuliatorių galima įkrauti tiek esant prijungtam dviračio kompiuteriui, tiek neprijungtam. Jei dviračio kompiuterio nėra, įkrovimo procesą galima stebėti akumuliatoriaus įkrovos indikatoriuje.

Esant prijungtam dviračio kompiuteriui, ekrane parodomas atitinkamas pranešimas.

Dviračio kompiuterį įkrovimo proceso metu galima uždėti ir nuimti.

Įkrovimo būklę rodo ant akumuliatoriaus esantis akumuliatoriaus įkrovos būklės indikatorius **A3**, o dviračio kompiuteryje – brūkšneliai.

Jkraunant „eBike“ akumuliatorių ant dviračio, taip pat gali būti įkraunamas ir dviračio kompiuterio akumuliatorius.

Jkrovimo proceso metu šviečia ant akumuliatoriaus esančio įkrovos būklės indikatorius **A3** šviesos diodai. Kiekvienas nuolat šviečiantis šviesos diodas atitinka apie 20 % įkrovos. Mirksintis šviesos diodas rodo kitą 20 % įkrovą.

► **Būkite atsargūs, kai įkrovimo metu liečiate kroviklį. Mūvėkite apsauginėmis pirštinėmis.** Kroviklis ir kombinuotas kištukas, ypač esant aukštai aplinkos temperatūrai, gali labai įkaisti.

Kai „eBike“ akumuliatorių visiškai įkraunamas, iškart užgęsta šviesos diodai, o dviračio kompiuteris išjungiamas. Įkrovimo procesas baigiamas. Paspaudus įjungimo-išjungimo mygtuką **A4** ant „eBike“ akumuliatoriaus, 3 sekundėms gali būti parodyta įkrovos būklė.

Pasibaigus įkrovimo procesui, kroviklį **visada** atjunkite nuo transporto priemonės elektros tinklo, o akumuliatorių – nuo kroviklio.

**Nuoroda:** Jei „eBike“ akumuliatorius nėra prijungtas prie „Travel Charger“, tai apsaugos nuo išsikrovimo funkcija nėra aktyvi ir jūsų automobilio baterija toliau yra veikiamą apkrovos, todėl po kiek laiko gali visiškai išsikrauti.



Atjungiant akumuliatorių nuo kroviklio, akumuliatorius automatiškai išjungiamas.

**Nuoroda:** Jei įkrovimas vyko ant dviračio, pasibaigus įkrovimo procesui įkrovimo lizdą **C6** rūpestingai uždarykite dangteliu **C7**, kad negalėtų patekti nei nešvarumai, nei vanduo.

Jei kroviklis pasibaigus įkrovimui neatjungiamas nuo akumuliatoriaus, kroviklis po kelių valandų vėl įsijungia, patikrina akumuliatoriaus įkrovos būklę ir, jei reikia, vėl pradeda įkrovimo procesą.

## Gedimai – priežastis ir pašalinimas

Priežastis	Pašalinimas
 <p>Pažeistas akumuliatorius</p>	<p><b>Ant akumuliatoriaus mirksi du šviesos diodai.</b></p> <p>Kreipkitės į įgaliotą dviračių prekybos atstovą.</p>
 <p>Akumuliatorius per šiltas arba per šaltas</p>	<p><b>Ant akumuliatoriaus mirksi trys šviesos diodai.</b></p> <p>Akumuliatorių atjunkite nuo kroviklio, kol bus pasiektas įkrovimo temperatūros diapazonas.</p> <p>Akumuliatorių prie kroviklio prijunkite tik tada, kai jis pasieks leidžiamąją įkrovimo temperatūrą.</p>

Priežastis	Pašalinimas
 <p>„eBike“ akumuliatorius pasiekiė labai mažos įkrovos būklę.</p>	<p><b>Pirmasis šviesos diodas ant akumuliatoriaus, esant prijungtam „Travel Charger“, šviečia nuolat.</b></p> <p>„eBike“ akumuliatorių standartiniu krovikliu įkraukite iki 40 % įkrovos (šviečia antras šviesos diodas). Tada „eBike“ akumuliatorių toliau galima įkrauti su „Travel Charger“.</p>
 <p>Per mažą elektros srovės šaltinio galia.</p>	<p><b>Iš kairės mirksi iki 5 šviesos diodų (kiekis priklauso nuo „eBike“ akumuliatoriaus įkrovos būklės).</b></p> <p>Įkrovimas negalimas.</p>
 <p>Per mažą įeinamąjį įtampa.</p>	<p><b>Nemirksi nei vienas šviesos diodas (priklausomai nuo „eBike“ akumuliatoriaus būklės, šviečia vienas arba keli šviesos diodai).</b></p> <p>Reikia įkrauti transporto priemonės bateriją (pvz., veikiant transporto priemonei).</p>
<p>Nepakankamai įkrauta transporto priemonės baterija.</p>	<p><b>Negalimas įkrovimo procesas (ant akumuliatoriaus nešviečia joks indikatorius)</b></p> <p>Reikia įkrauti transporto priemonės bateriją (pvz., veikiant transporto priemonei).</p>
<p>Nutraukiamas įkrovimo procesas. (Per daug išsikrovė transporto priemonės baterija, kroviklis išsijungia.)</p>	<p>Reikia įkrauti transporto priemonės bateriją (pvz., veikiant transporto priemonei).</p>
<p>Netinkamai įstatytas kištukas</p>	<p>Patikrinkite visas kištukines jungtis.</p>
<p>Užteršti akumuliatoriaus kontaktai</p>	<p>Atsargiai nuvalykite akumuliatoriaus kontaktus.</p>
<p>Pažeistas kištukinis lizdas, laidas arba kroviklis</p>	<p>Patikrinkite transporto priemonės elektros tinklo įtampą, kreipkitės į dviračio prekybos atstovus, kad patikrintų kroviklį</p>
<p>Akumuliatorius pažeistas</p>	<p>Kreipkitės į įgaliotą dviračių prekybos atstovą.</p>

## Priežiūra ir servisas

### Priežiūra ir valymas

Jei kroviklis sugestų, kreipkitės į įgaliotą dviračių prekybos atstovą.

### Klientų aptarnavimo skyrius ir naudotojų konsultavimo tarnyba

Jei kyla klausimų, susijusių su krovikliu, kreipkitės į įgaliotą dviračių prekybos atstovą.

Įgaliotų prekybos atstovų kontaktus rasite internetiniame puslapyje [www.bosch-ebike.com](http://www.bosch-ebike.com)

### Šalinimas

Krovikliai, papildoma įranga ir pakuotės turi būti ekologiškai utilizuojami.

Nemeskite kroviklių į buitinių atliekų konteinerius!

#### Tik ES šalims:



Pagal ES direktyvą 2012/19/ES dėl naudotų elektrinių ir elektroninių prietaisų utilizavimo ir pagal vietinius šalies įstatymus naudoti nebetinkami elektriniai įrankiai turi būti surenkami atskirai ir gabenami į antrinių žaliavų tvarkymo vietas, kur jie turi būti sunaikinami arba perdirbami aplinkai nekenksmingu būdu.

#### Galimi pakeitimai.